

VT-1848 R/ВК

Vacuum cleaner

Пылесос

Инструкция по эксплуатации

GB Manual instruction	4
DE Die betriebsanweisung	7
RUS Инструкция по эксплуатации	11
KZ Пайдалану нұсқасы	15
RO/MD Instrucțiune de exploatare	18
CZ Návod k použití	23
UA Інструкція з експлуатації	26
BEL Инструкция па эксплуатацыі	30
UZ Foydalanish qoidalari	34

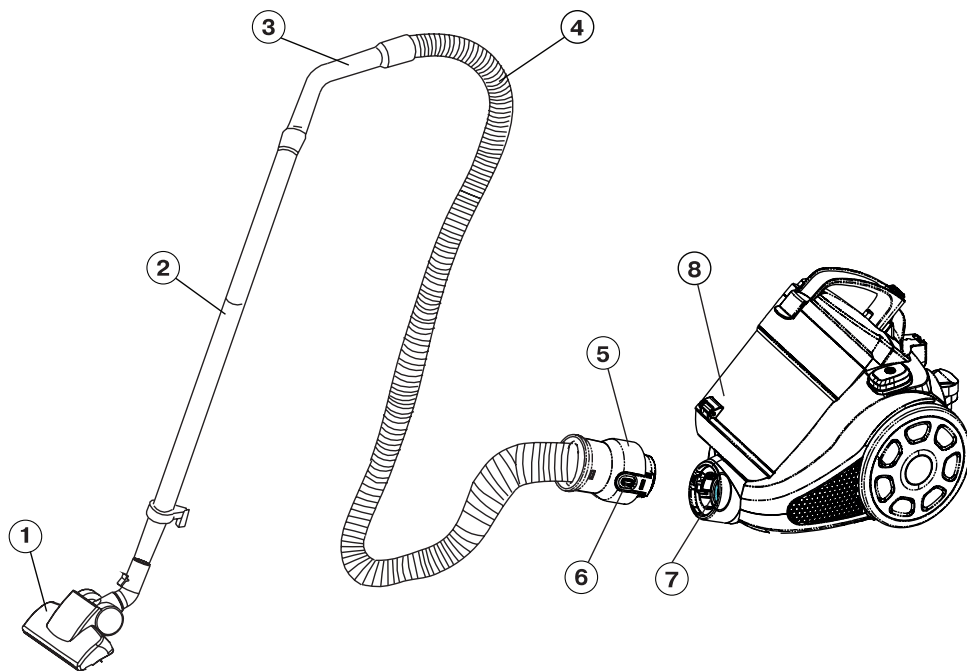

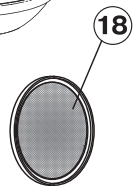
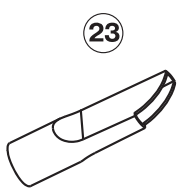
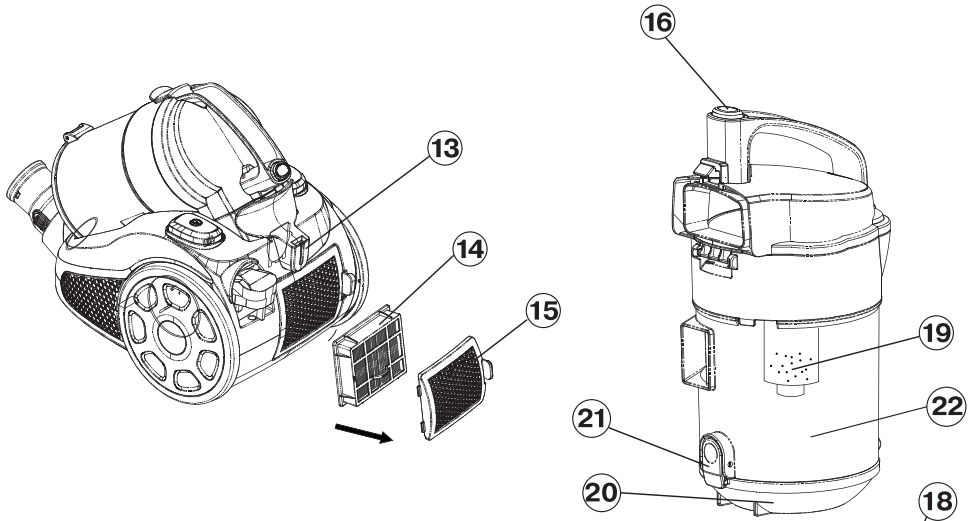
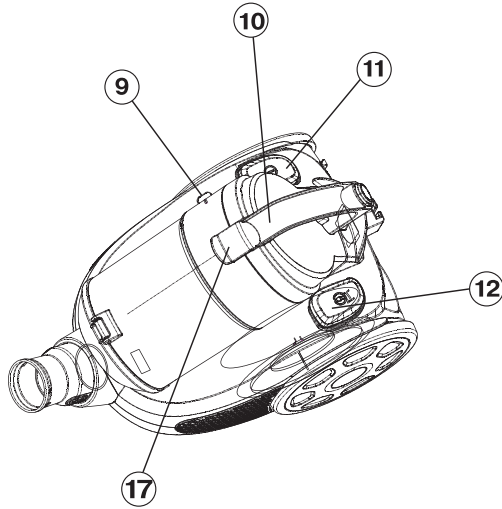

ENGLISH

VACUUM CLEANER

Description

1. Floor / carpet brush
2. Telescopic extension pipe
3. Flexible hose handle
4. Flexible hose
5. Flexible hose nozzle
6. Flexible hose nozzle clamps
7. Air inlet
8. Dust container
9. Full dust container indicator
10. Carrying handle
11. ON/OFF button
12. Power cord winding button
13. Brush storage space
14. Outlet HEPA filter with holder
15. Outlet HEPA filter lid

Dust container description

16. Dust container clamp button
17. Upper lid clamp
18. Filter
19. Separator
20. Container lower lid
21. Lower lid clamp
22. Removable flask
23. Crevice nozzle
24. Small brush
25. Furniture brush

SAFETY MEASURES OBSERVANCE

Read all the items of this instruction manual carefully before using the vacuum cleaner.

Warning

To avoid the hazard of electric shock, fire and injury:

- Use the unit in strict accordance with the instruction manual.
- Before connecting the unit to the mains, make sure that electricity supply corresponds to the voltage specified on the unit body.
- In order to avoid fire do not use adapters for plugging the unit in.
- Do not leave the plugged in vacuum cleaner unattended. Always unplug the unit if it is not being used or before maintenance.
- To prevent electric shock do not use the vacuum cleaner outdoors, do not use it for water or other liquids collecting.

- For children safety do not leave polyethylene bags, used as a packaging, unattended.

Attention! Do not allow children to play with polyethylene bags or film. **Danger of suffocation!**

- Keep the unit out of reach of children.
- Do not allow children to use the unit as a toy.
- This unit is not intended for usage by children or disabled persons unless they are given all the necessary instructions by a person who is responsible for their safety on safety measures and information about danger that can be caused by improper usage of the unit.
- Do not use the power cord as a handle for carrying vacuum cleaner, do not close the door if the power cord runs through the doorway, do not let the power cord come in contact with sharp corners or edges of furniture. Do not run over the power cord with vacuum cleaner while room cleaning - this can damage it.
- When unplugging the unit do not pull the power cord. To unplug the unit always pull its plug.
- Do not touch the plug and vacuum cleaner body with wet hands.
- Hold the winding cord with hand in order to avoid the plug kicking against the floor.
- Do not cover the unit outlets with foreign objects. Do not switch on the unit if any of its openings is blocked.
- Avoid accumulation of dust, fluff, hair and other garbage on filters, as this obstructs normal air exhaust. Regularly clean the filters.
- Provide that no hair, free hanging clothes, fingers and other parts of your body are near to the vacuum cleaner suction opening.
- Always switch off the vacuum cleaner with ON/OFF button first and only after that take the power plug out of the socket.
- Close supervision is necessary while cleaning the stair landings.
- Do not use the vacuum cleaner for collecting of such inflammable liquids as gasoline and solvents; do not use the unit in places where such liquids are stored.
- Do not use the vacuum cleaner for collecting of water and other liquids, burning or smoking cigarettes, matches, cinders as well as fine dust, for example, of plaster, concrete, flour or ashes. This can lead to serious dam-

age of electric motor. Keep in mind that such cases are not covered by warranty.

- Do not use the vacuum cleaner, if:
 - dust container is not installed;
 - inlet and outlet filters are not installed.
- Regularly check the integrity of power cord and plug. If the power cord or the plug is damaged or in case of vacuum cleaner malfunction contact the authorized service center.

THE UNIT IS INTENDED FOR HOUSEHOLD USAGE ONLY

Safety measures

- If the suction power of the vacuum cleaner has decreased while cleaning, switch it off immediately and check the telescopic pipe and the flexible hose for obstruction. Switch off the vacuum cleaner, unplug it, remove the obstruction and only after that you can continue cleaning.
 - Do not use the vacuum cleaner near hot surfaces, ashtrays and in the places where inflammable liquids are stored.
 - Insert the power plug into the mains socket only with dry hands.
 - When unplugging the unit, pull the plug but not cord.

Assembling of vacuum cleaner

Unpack the vacuum cleaner and check it for damages. Before switching on make sure that voltage of the electric network corresponds to the operating voltage of the vacuum cleaner.

Always switch off the vacuum cleaner and unplug it while replacing the brush-attachments and during maintenance.

1. Attaching and removing of flexible hose

To connect the flexible hose (4) Insert the flexible hose nozzle (5) into the air inlet (7) located on the front part of the vacuum cleaner (pic. 1).

Insert the hose until click that indicates proper connection. To remove the flexible hose press the clamping button (6) and detach the hose.

2. Attaching of telescopic tube and brush attachments

- Attach the telescopic extension pipe (2) to the handle of the flexible hose (4) (pic. 2).

- Extend the lower part of telescopic extension pipe to the required length, having preliminary pressed the clamping button (pic. 3).
- Select the required attachment: floor/carpet brush (1), small brush (24), crevice nozzle (23) or furniture brush (25) and attach it to the telescopic extension pipe (pic. 4).

USING OF BRUSH ATTACHMENTS

Carpet/floor brush (1)

Set the switch on the brush to the required position (depending on the type of the surface being cleaned).

Crevice nozzle (23)

This attachment is intended for cleaning of radiators, grooves, corners and spaces between cushions.

Small brush (24)

The brush is intended for collecting of dust from furniture surface, pile prevents damage of polished furniture surface.

Furniture brush (25)

The attachment is intended for cleaning fabric surfaces of upholstered furniture.

Operation

Before using the unit unwind the power cord to the required length and insert the plug into the socket. Yellow mark on the power cord indicates the maximum cord length. Do not unwind the power cord further than the red mark.

Always switch on the vacuum cleaner with the installed dust container and filters inside.

1. Press the ON/OFF button (11) to switch the vacuum cleaner on.
2. After you finish room cleaning press the ON/OFF button (11) to switch vacuum cleaner off.
3. To wind the cord press the cord winding button (12), hold the winding cord with hand in order to avoid its whipping and damage.
4. Between operations use the brush storage space (13).

Maintenance

Detaching of dust container (8) and removal of dust and trash from it (Pic. 5, 6)

- Switch off and unplug the unit.
- Take the handle (10) of the dust container (8), press the button (16) and detach the container.

ENGLISH

- Open the lower lid (20) of the dust container (22), pressing the clamp (21).
- Remove accumulated dust and trash from dust container.



Note:

- *It is recommended to clean the dust container after every using of vacuum cleaner.*
- *When the dust container is full, the red indicator (9) lights up. In this case it's necessary to clean the dust container.*

Disassembling and cleaning of dust container

- Switch off and unplug the unit, detach the dust container, remove dust and trash from it, close the lower lid.
- Pull the clamp of the upper lid (17) upwards and open the upper lid.
- Remove the filter (18) and clean it from dust.
- Holding the container (8) by handle (10), take the container flask (22) and turn it till the mark  (Pic. 7).
- Remove and wash the flask (22), filter (18) and separator (19) under running water.

Note: *Dry all the parts thoroughly before assembling the dust container.*

- Install the filter (18) back to its place and close the dust container's upper lid (18).
- Match the ledge on the separator with a mark  on the removable flask (22) and turn the flask till the mark .
- Install dust container (8) back to its place.

Cleaning of filters

Keep the filters clean, because the overall performance of the vacuum cleaner depends on it; clean the filters no less than 3-4 times a year, and more often at severe pollution.

Removing and cleaning of outlet HEPA filter (14)

- Open the grid (15) by pressing the clamp.
- Remove the outlet HEPA-filter (14), wash it under slightly warm water jet, if necessary. Dry the filter thoroughly before installing it back to its place.
- Install the filter (14) back to its place and close the grid (15).

Body of vacuum cleaner

- Wipe the body of vacuum cleaner with a damp cloth.
- Provide that no water gets inside the unit.
- Never use solvents or abrasives to clean the surface of vacuum cleaner.

Delivery set

1. Vacuum cleaner with filters and dust container installed – 1 pc.
2. Flexible hose – 1 pc.
3. Crevice nozzle – 1 pc.
4. Small brush – 1 pc.
5. Furniture brush – 1 pc.
6. Instruction manual – 1 pc.

Technical specifications

Power supply: 220-240 V, ~ 50 Hz

Power consumption: 1600 W

Suction power: 300 W

Dust container capacity 3 l

The manufacturer preserves the right to change design and specifications of the unit without a preliminary notification.

Unit operating life is 5 years

Guarantee

Details regarding guarantee conditions can be obtained from the dealer from whom the appliance was purchased. The bill of sale or receipt must be produced when making any claim under the terms of this guarantee.

 *This product conforms to the EMC-Requirements as laid down by the Council Directive 89/336/EEC and to the Low Voltage Regulation (73/23 EEC)*

STAUBSAUGER

Beschreibung

1. Fußboden-/Teppichbürste
2. Teleskopverlängerungsrohr
3. Griff des biegsamen Schlauchs
4. Biegsamer Schlauch
5. Endstück des biegsamen Schlauchs
6. Halterung des Endstücks des biegsamen Schlauchs
7. Lufteintrittsöffnung
8. Staubbehälter
9. Füllungsanzeiger des Staubbehälters
10. Tragegriff
11. Ein/Ausschalttaste
12. Taste der Kabelaufwicklung
13. Bürstenaufbewahrungsfach
14. HEPA-Ausgangfilter mit Halter
15. Deckel des HEPA-Ausgangfilters

Beschreibung des Staubbehälters

16. Sperrknopf des Staubbehälters
17. Verschluss des Oberdeckels
18. Filtereinheit
19. Separator
20. Unterdeckel des Staubbehälters
21. Verschluss des Unterdeckels
22. Abnehmbarer Kolben
23. Fugendüse
24. Kleine Bürste
25. Möbelpolsterbürste

Sicherheitsmaßnahmen

Lesen Sie die Bedienungsanleitung vor der Nutzung des Staubsaugers aufmerksam durch.

Warnung

Um Brand-, Stromschlagrisiko oder Verletzungen zu vermeiden:

- Nutzen Sie dieses Gerät nur laut der Bedienungsanleitung.
- Bevor Sie das Gerät in Betrieb nehmen, prüfen Sie, ob die Spannung Ihres Geräts der Netzspannung Ihres Hauses übereinstimmt.
- Verwenden Sie keine Übergangsstücke beim Anschließen des Geräts an Stromnetz, um Brandrisiko zu vermeiden.
- Lassen Sie den eingeschalteten Staubsauger nie unbeaufsichtigt. Schalten Sie den Staubsauger vom Stromnetz ab, wenn Sie

ihn längere Zeit nicht verwenden oder vor der Pflege.

- Um Stromschlagrisiko zu vermeiden nutzen Sie das Gerät nicht draußen, es ist nicht gestattet, den Staubsauger fürs Sammeln von Wasser oder anderen Flüssigkeiten zu benutzen.
- Aus Kindersicherheitsgründen lassen Sie Plastiktüten, die als Verpackung verwendet werden, nie ohne Aufsicht.

Achtung! Lassen Sie Kinder mit Plastiktüten oder Folien nicht spielen. Erststichungsgefahr!

- Bewahren Sie das Gerät in den von Kindern unzugänglichen Orten auf.
- Es ist nicht gestattet, das Gerät den Kindern als Spielzeug zu geben.
- Dieses Gerät darf von Kindern und behinderten Personen nicht benutzt werden, außer den Fällen, wenn die Person, die für ihre Sicherheit verantwortlich ist, ihnen entsprechende und verständliche Anweisungen über sichere Nutzung des Geräts und die Gefahren bei seiner falschen Nutzung gibt.
- Benutzen Sie nie das Netzkabel als Griff beim Tragen des Staubsaugers, schließen Sie die Tür nicht, wenn das Netzkabel durch die Türöffnung liegt, vermeiden Sie die Berührung des Netzkabels mit scharfen Möbelkanten und Ecken. Es ist nicht gestattet das Netzkabel mit dem Staubsauger während der Raumreinigung zu überrollen - das kann zu seiner Beschädigung führen.
- Es ist nicht gestattet, das Gerät beim Abschalten am Netzkabel zu ziehen. Halten Sie das Gerät beim Abschalten am Stecker.
- Greifen Sie den Stecker des Netzkabels oder das Gehäuse des Staubsaugers mit nassen Händen nicht.
- Halten Sie das abwickelnde Netzkabel mit der Hand, um Schlagen des Steckers gegen den Boden zu vermeiden.
- Es ist nicht gestattet, Austrittsöffnungen des Geräts mit Fremdgegenständen abzudecken. Es ist nicht gestattet, das Gerät einzuschalten, wenn irgendwelche von seinen Öffnungen blockiert ist.
- Achten Sie darauf, dass kein Staub, Flaum, Haare und weiterer Müll, der den normalen Luftausgang sperrt, an den Filtern nicht gesammelt wird. Reinigen Sie die Filter regelmäßig.

DEUTSCH

- Halten Sie Haar, frei hängende Kleiderstücke, Finger und andere Körperteile von der Ansaugöffnung des Staubsaugers fern.
- Zuerst schalten Sie den Staubsauger mit Ein-/Ausschalttaste aus, dann ziehen Sie den Netzstecker aus der Steckdose.
- Seien Sie beim Aufräumen von Treppenabsätzen sehr vorsichtig.
- Es ist nicht gestattet, den Staubsauger für Sammeln des leicht entflammaren Flüssigkeiten wie Benzin, Lösungsmittel zu benutzen. Benutzen Sie nie den Staubsauger an den Orten, wo diese Flüssigkeiten aufbewahrt werden.
- Es ist nicht gestattet, den Staubsauger für Sammeln des Wassers oder anderer Flüssigkeiten, brennender oder rauchender Zigaretten, Streichhölzer, schwelender Asche und auch fein verteiltes Staubs, z.B. vom Verputz, Beton, Mehl oder Asche zu benutzen. Es kann zum Totalschaden des Elektromotors führen. Beachten Sie, dass diese Fälle zu den Garantieverpflichtungen nicht gehören.
- Es ist nicht gestattet, den Staubsauger zu benutzen, wenn:
 - Staubbehälter nicht aufgestellt ist;
 - keine Eingangs- und Ausgangsfilter im Staubbehälter ausgestellt sind.
- Prüfen Sie den Stecker und das Netzkabel regelmäßig. Bei der Feststellung von Beschädigungen des Netzkabels oder beim nicht ordnungsgemäßen Betrieb des Staubsaugers wenden Sie sich an den autorisierten (zuständigen) Kundendienst.

DAS GERÄT IST NUR FÜR DEN GEBRAUCH IM HAUSHALT GEEIGNET

Vorsichtsmaßnahmen

- Wenn die Saugleistung während des Aufräumens stark gesunken ist, schalten Sie den Staubsauger sofort aus und prüfen Sie, ob das Teleskoprohr und der Schlauch verstopft sind. Schalten Sie den Staubsauger aus und dann trennen Sie ihn vom Stromnetz ab, entfernen Sie die Verstopfung, und nur dann können Sie das Aufräumen fortsetzen.
 - Es ist nicht gestattet, den Staubsauger in direkter Nähe von heißen Oberflächen, Aschenbechern, und an den Orten, wo

leicht entflammare Flüssigkeiten aufbewahrt werden, zu benutzen.

- Schalten sie den Netzkabelstecker in die Steckdose nur mit trockenen Händen.
- Beim Ausschalten des Steckers aus der Steckdose halten Sie immer den Stecker, ziehen Sie das Netzkabel nicht.

Zusammenbau des Staubsaugers

Nehmen Sie den Staubsauger aus der Verpackung heraus und überprüfen Sie ihn auf Störungen. Vergewissern Sie sich vor der Inbetriebnahme, dass die Spannung des Staubsaugers mit der Netzspannung übereinstimmt.

Schalten Sie den Staubsauger immer aus und nehmen Sie den Stecker aus der Steckdose, wenn Sie die Bürstenaufsätze ersetzen und während der Reparaturwartung.

1. Anschluss und Abnehmen des biegsamen Schlauchs

Zum Anschluss des biegsamen Schlauchs (4) setzen Sie das Endstück des biegsamen Schlauchs (5) in die Lufteintrittsöffnung (7) ein, die sich am Vorderteil des Staubsaugergehäuses befindet (Abb. 1).

Stecken Sie den Schlauch bis zum Knacken, das die Richtigkeit des Anschlusses bestätigt. Zum Abnehmen des biegsamen Schlauchs drücken Sie die Fixierungstasten (6) und nehmen Sie den Schlauch ab.

2. Anschluss des Teleskoprohrs und der Aufsatzbürsten

- Schließen Sie das Teleskopverlängerungsrohr (2) zum Griff (3) des biegsamen Schlauchs (4) (Abb. 2).
- Ziehen Sie den unteren Teil des Teleskoprohrs auf die notwendige Länge, nach dem vorherigen Drücken der Sperrtaste (Abb. 3).
- Wählen Sie den notwendigen Aufsatz: Fußboden-/Teppichbürste (1), Fugendüse (23), kleine Bürste (24) oder Möbelpolsterbürste (25), und schließen Sie ihn zum Teleskopverlängerungsrohr an (Abb. 4).

Benutzung von Ansatzbürsten

Fußboden-/Teppichbürste (1)

Schalten Sie den Bürstenschalter in die notwendige Stellung (abhängig vom abzuräumenden Oberflächentyp).

Fugendüse (23)

Diese Fugendüse ist für die Reinigung von Radiatoren, Ritzen, Ecken und Raum zwischen Sofakissen geeignet.

Kleine Bürste(24)

Die Bürste ist für Sammeln des Staubs von Möbeloberfläche geeignet, der Flor verhindert die Beschädigung der polierten Möbeloberfläche.

Möbelpolsterbürste

Die Bürste ist für die Reinigung von Stoffoberflächen der Polstermöbel geeignet.

Bedienungsanleitung

Wickeln Sie das Netzkabel auf notwendige Länge vor der Inbetriebnahme ab und stecken Sie den Stecker in die Steckdose. Das gelbe Zeichen an dem Netzkabel gibt die maximale Länge an. Es ist nicht gestattet das Netzkabel weiter des roten Zeichens abzuwickeln.

Schalten Sie den Staubsauger immer nur mit eingestelltem Staubbehälter und den Filtern ein.

1. Um den Staubsauger einzuschalten, drücken Sie die Ein /Ausschalttaste (11).
2. Um nach Beendigung der Aufräumung den Staubsauger auszuschalten, drücken Sie die Ein/Ausschalttaste (11).
3. Um das Netzkabel abzuwickeln drücken Sie die Taste der Kabelaufwicklung (12) und halten Sie das abwickelnde Netzkabel mit der Hand, um sein Schlingen und Beschädigung zu vermeiden.
4. Während der Betriebspausen benutzen Sie die Bürstenaufbewahrungsfach (13).

Staubsaugerpflege

Abnehmen des Staubbehälters (8) und Beseitigung vom Staub und Müll (Abb. 5, 6)

- Schalten Sie den Staubsauger aus und trennen Sie ihn vom Netz ab.
- Greifen Sie den Tragegriff (10) des Staubbehälters (8), drücken Sie den Sperrknopf des Staubbehälters (16) und nehmen Sie den Behälter ab.
- Öffnen Sie den Unterdeckel (20) des Staubbehälters (22), indem Sie auf den Verschluss (21) drücken.
- Beseitigen Sie den gesammelten Staub und Müll aus dem Staubbehälter.



Anmerkung:

- Es ist empfehlenswert den Staubbehälter nach jedem Benutzen des Staubsaugers zu reinigen.
- Bei der Anfüllung des Staubbehälters wird der rote Füllungsanzeiger aktiv (9), in diesem Fall ist der Behälter zu reinigen.

Auseinandersetzen und Reinigung des Staubbehälters

- Schalten Sie den Staubsauger aus und schalten Sie ihn vom Netz ab, nehmen Sie den Staubbehälter heraus, beseitigen Sie den Staub und Müll, schließen Sie den Unterdeckel.
- Ziehen Sie den Verschluss des Oberdeckels (17) und öffnen Sie den Oberdeckel.
- Nehmen Sie die Filtereinheit (18) heraus und reinigen Sie ihn vom Staub.
- Indem Sie den Behälter (8) am Griff (10) festhalten, greifen Sie den Kolben (22) des Behälters an, und drehen Sie ihn bis zum Kennzeichen  (Abb. 7).
- Nehmen Sie den Kolben (22), die Filtereinheit (18) und den Separator (19) ab und waschen Sie sie unter dem Wasserstrom.

Anmerkung: *Trocknen Sie alle Teile vor dem Zusammenbau des Staubbehälters gründlich ab.*

- Stellen Sie die Filtereinheit (18) an ihre Stelle ein und schließen Sie den Oberdeckel des Staubbehälters.
- Lassen Sie den Separatorvorsprung und den Kennzeichen  auf dem abnehmbaren Kolben (22) zusammenfallen und drehen Sie den Kolben bis zum Kennzeichen .
- Stellen Sie den Staubbehälter (8) an seine Stelle ein.

Reinigung der Filtereinheit

Beachten Sie die Sauberkeit der Filtereinheit, weil die Arbeitseffizienz des Staubsaugers davon abhängt; reinigen Sie die Filtereinheit mehr als drei-vier Mal pro Jahr, und bei der starken Verschmutzung öfter.

Herausnehmen und Reinigung des Ausgangs-HEPA-Filters (14)

- Öffnen Sie den Deckel (15), indem Sie den Verschluss drücken.

DEUTSCH

- Nehmen Sie den Ausgangs-HEPA-Filter (14), waschen Sie ihn wenn nötig unter dem warmen Wasserstrom. Vor der Einstellung ist der Filter gründlich zu trocknen.
- Setzen Sie den Filter (14) zurück und schließen Sie den Deckel (15).

Gehäuse des Staubsaugers

- Wischen Sie das Gehäuse des Staubsaugers mit weichem nassem Stoff ab.
- Achten Sie darauf, dass die Flüssigkeit ins Gehäuse des Geräts nicht eindringt.
- Es ist nicht gestattet, Abrasiv- und Lösungsmittel für die Reinigung der Oberfläche des Staubsaugers zu benutzen.

Lieferumfang

1. Staubsauger (mit eingestellten Filtern und Behältern) – 1 St.
2. Biegsamer Schlauch – 1 St.
3. Fugendüse – 1St.
4. Kleine Bürste – 1 St.
5. Möbelpolsterbürste – 1 St.
6. Bedienungsanleitung – 1 St.

Technische Eigenschaften

Stromversorgung: 220-240 V ~ 50 Hz

Aufnahmeleistung: 1600 W

Saugleistung: 300 W

Behälterumfang – 1 L

Der Hersteller behält sich das Recht vor, Design und technische Eigenschaften des Geräts ohne Vorbenachrichtigung zu verändern.

Die Nutzungsdauer des Geräts beträgt 5 Jahre.

Gewährleistung

Ausführliche Bedingungen der Gewährleistung kann man beim Dealer, der diese Geräte verkauft hat, bekommen. Bei beliebiger Anspruchserhebung soll man während der Laufzeit der vorliegenden Gewährleistung den Check oder die Quittung über den Ankauf vorzulegen.

 Das vorliegende Produkt entspricht den Forderungen der elektromagnetischen Verträglichkeit, die in 89/336/EWG -Richtlinie des Rates und den Vorschriften 73/23/EWG über die Niederspannungsgeräte vorgesehen sind.

ПЫЛЕСОС

Описание

1. Щетка для пола/ковровых покрытий
2. Телескопическая удлинительная трубка
3. Ручка гибкого шланга
4. Гибкий шланг
5. Наконечник гибкого шланга
6. Фиксаторы наконечника гибкого шланга
7. Воздухозаборное отверстие
8. Контейнер-пылесборник
9. Индикатор заполнения контейнера-пылесборника
10. Ручка для переноски
11. Кнопка включения/выключения
12. Кнопка сматывания сетевого кабеля
13. Место «парковки» щетки
14. Выходной HEPA-фильтр с держателем
15. Крышка выходного HEPA-фильтра

Описание контейнера для сбора пыли

16. Кнопка фиксатора контейнера-пылесборника
17. Фиксатор верхней крышки
18. Фильтр
19. Сепаратор
20. Нижняя крышка контейнера
21. Фиксатор нижней крышки
22. Съёмная колба
23. Щелевая насадка
24. Малая щетка
25. Щетка для чистки мебельных покрытий

Соблюдение мер безопасности

Внимательно прочитайте все пункты инструкции перед использованием бытового пылесоса.

Предупреждение

Для снижения риска возникновения пожара, поражения электрическим током или получения травм:

- Используйте данное устройство только в соответствии с инструкцией по эксплуатации.
- Прежде чем подключить устройство к электросети, убедитесь, что напряжение, указанное на устройстве, соответствует напряжению электросети в вашем доме.
- Во избежание риска возникновения пожара не используйте переходники при под-

ключении устройства к электрической розетке.

- Не оставляйте пылесос без присмотра, когда он включен в сетевую розетку. В том случае, если вы не пользуетесь данным устройством, а также перед тем, как приступить к техническому обслуживанию пылесоса, всегда извлекайте сетевую вилку из розетки.
- Для снижения риска удара электрическим током не оставляйте пылесос вне помещений, запрещается использовать пылесос для сбора воды или любой другой жидкости.
- Из соображений безопасности детей не оставляйте полиэтиленовые пакеты, используемые в качестве упаковки, без присмотра.

Внимание! Не разрешайте детям играть с полиэтиленовыми пакетами или упаковочной пленкой. **Опасность удушья!**

- Храните устройство в местах, недоступных для детей.
- Не разрешайте детям использовать устройство в качестве игрушки.
- Данное устройство не предназначено для использования детьми и людьми с ограниченными возможностями, если только лицом, отвечающим за их безопасность, им не даны соответствующие и понятные им инструкции о безопасном использовании устройством и тех опасностях, которые могут возникать при его неправильном использовании.
- Не используйте сетевой шнур в качестве ручки для переноски пылесоса, не закрывайте дверь, если сетевой шнур проходит через дверной проем, не допускайте контакта сетевого шнура с острыми краями или углами мебели. Во время уборки помещения запрещается переезжать пылесосом через сетевой шнур, так как может возникнуть опасность повреждения сетевого шнура.
- Запрещается отключать устройство от сети выдергиванием сетевой вилки из розетки за сетевой шнур. При отключении устройства от сети следует всегда держаться за сетевую вилку.
- Не беритесь за сетевую вилку или за корпус пылесоса мокрыми руками.

РУССКИЙ

- Во время сматывания сетевого шнура придерживайте его рукой, не допускайте, чтобы сетевая вилка ударялась о поверхность пола.
- Запрещается закрывать выходное отверстие устройства какими-либо предметами. Запрещается включать устройство, если какое-либо из его отверстий заблокировано.
- Следите за тем, чтобы на фильтрах не скапливались пыль, пух, волосы и прочий мусор, препятствующий нормальному выходу воздуха. Регулярно очищайте фильтры.
- Следите за тем, чтобы волосы, свободно висящие элементы одежды, пальцы или другие части тела не находились рядом с всасывающим отверстием пылесоса.
- Всякий раз для отключения пылесоса от электрической сети следует сначала отключить пылесос кнопкой включения/выключения, и только потом можно извлекать вилку сетевого шнура из электрической розетки.
- Будьте особенно внимательны при уборке лестничных площадок.
- Запрещается использовать пылесос для сбора легковоспламеняющихся жидкостей, таких как бензин, растворители, а также запрещается использование пылесоса в местах хранения таких жидкостей.
- Запрещается с помощью пылесоса собирать воду или другие жидкости, горящие или дымящиеся сигареты, спички, тлеющий пепел, а также тонкодисперсную пыль, например, от штукатурки, бетона, муки или золы. Это может привести к серьезным повреждениям электродвигателя, следует помнить, что такие случаи не подпадают под действие гарантийных обязательств.
- Запрещается использовать пылесос, если:
 - не установлен контейнер для сбора мусора и пыли;
 - не установлены входные и выходные фильтры.
- Регулярно проверяйте вилку сетевого шнура и сетевой шнур на предмет отсутствия повреждений. При обнаружении дефектов сетевого шнура, сетевой вилки, а также в случае ненормальной работы

пылесоса следует обращаться в авторизованный (уполномоченный) сервисный центр.

УСТРОЙСТВО ПРЕДНАЗНАЧЕНО ТОЛЬКО ДЛЯ БЫТОВОГО ИСПОЛЬЗОВАНИЯ

Меры предосторожности

- Если во время уборки резко снизилась всасывающая мощность пылесоса, немедленно выключите пылесос и проверьте телескопическую трубку или гибкий шланг на предмет засорения. Выключите пылесос и извлеките вилку сетевого шнура из розетки, устранив засор, и только после этого продолжайте уборку.
 - Не производите уборку пылесосом в непосредственной близости от сильно нагретых поверхностей, рядом с печельницами, а также в местах хранения легковоспламеняющихся жидкостей.
 - Вставляйте сетевую вилку сетевого шнура в электрическую розетку только сухими руками.
 - При извлечении сетевой вилки из электрической розетки всегда держитесь за вилку, не тяните за сетевой шнур.

Сборка пылесоса

Полностью распакуйте пылесос и проверьте его на наличие повреждений. Перед включением убедитесь, что напряжение в электрической сети соответствует рабочему напряжению пылесоса.

Для замены насадок, а также для проведения профилактики следует обязательно отключить пылесос и вынуть сетевую вилку из розетки.

1. Подсоединение и снятие гибкого шланга

Для подсоединения гибкого шланга (4) вставьте наконечник гибкого шланга (5) в воздухозаборное отверстие (7), расположенное на передней части корпуса пылесоса (Рис. 1). Вставляйте шланг до щелчка, подтверждающего правильность подсоединения. Для снятия гибкого шланга нажмите на кнопки фиксации (6) и отсоедините шланг.

2. Подсоединение телескопической трубки и щеток-насадок

- Подсоедините телескопическую удлинительную трубку (2) к рукоятке (3) гибкого шланга (4) (Рис. 2).
- Выдвиньте нижнюю часть телескопической трубки на необходимую длину, предварительно нажав на кнопку фиксатора (Рис. 3).
- Выберите необходимую насадку: щетку для пола/ковровых покрытий (1), щелевую насадку (23), малую щетку (24) или щетку для чистки мебельных покрытий (25), и подсоедините ее к телескопической удлинительной трубке (Рис. 4).

Использование щеток-насадок

Щетка для пола/ковровых покрытий (1)

Установите переключатель на щетке в необходимое положение (в зависимости от типа поверхности, на которой производится уборка).

Щелевая насадка (23)

Данная насадка предназначена для чистки радиаторов, щелей, углов и между подушками диванов.

Малая щетка (24)

Щетка предназначена для сбора пыли с поверхности мебели, наличие ворса препятствует повреждению полированной поверхности мебели.

Насадка для чистки мебельных покрытий (25)

Насадка предназначена для чистки тканевых поверхностей мягкой мебели.

Рекомендации по эксплуатации

Перед началом работы вытяните сетевой кабель на необходимую длину и вставьте сетевую вилку в электрическую розетку. Желтая отметка на сетевом кабеле предупреждает о максимальной длине кабеля. Запрещается вытягивать сетевой кабель дальше красной отметки.

Всегда включайте пылесос только с установленным контейнером-пылесборником и установленными в нем фильтрами.

1. Для включения пылесоса нажмите кнопку включения/выключения (11).
2. По окончании уборки в помещении нажмите кнопку включения/выключения (11) для отключения пылесоса.

3. Для сматывания сетевого кабеля нажмите на кнопку сматывания (12) и придерживайте рукой сматывающийся шнур во избежание его захлестывания и повреждения.
4. В перерывах во время работы используйте место «парковки» щетки (13).

Обслуживание

Снятие контейнера-пылесборника (8) и удаление из него пыли и мусора (Рис. 5, 6)

- Выключите пылесос и отключите его от сети.
- Возьмитесь за ручку (10) контейнера-пылесборника (8), нажмите на кнопку (16) и снимите контейнер.
- Откройте нижнюю крышку (20) контейнера-пылесборника (22), нажав на фиксатор (21).
- Удалите из контейнера-пылесборника скопившуюся пыль и мусор.

Примечание:



- Рекомендуется очищать контейнер-пылесборник после каждого использования пылесоса.
- При заполнении контейнера-пылесборника загорается красный индикатор (9), в этом случае необходимо очистить контейнер.

Разборка и чистка контейнера-пылесборника

- Выключите пылесос и отключите его от электросети, извлеките контейнер-пылесборник, удалите из него пыль и мусор, закройте нижнюю крышку.
- Потяните за фиксатор верхней крышки (17) по направлению на себя и откройте верхнюю крышку.
- Извлеките фильтр (18) и очистите его от пыли.
- Придерживая контейнер (8) за ручку (10), возьмитесь за колбу (22) контейнера и поверните её до отметки  (Рис. 7).
- Снимите и промойте колбу (22), фильтр (18) и сепаратор (19) под струей проточной воды.

Примечание: Тщательно просушите все элементы перед сборкой контейнера-пылесборника.

РУССКИЙ

- Установите фильтр (18) на место и закройте верхнюю крышку контейнера-пылесборника.
- Совместите выступ на сепараторе с отметкой  на съемной колбе (22) и поверните колбу до отметки .
- Установите контейнер-пылесборник (8) на место.

Чистка фильтров

Следите за чистотой фильтров, поскольку от этого зависит эффективность работы пылесоса; проводите чистку фильтров не менее трех-четырёх раз в год, а при сильном засорении - чаще.

Снятие и очистка выходного HEPA-фильтра (14)

- Откройте решетку (15), нажав на защелку.
- Извлеките выходной HEPA-фильтр (14), при необходимости можно промыть HEPA-фильтр под струей слегка теплой воды, перед установкой на место фильтр необходимо тщательно просушить.
- Установите фильтр (14) на место и закройте решетку (15).

Корпус пылесоса

- Протирайте корпус пылесоса влажной тканью.
- Не допускайте попадания жидкости внутрь корпуса пылесоса.
- Для чистки поверхности пылесоса запрещается использовать растворители или абразивные чистящие средства.

Комплект поставки

1. Пылесос (с установленными фильтрами и контейнером-пылесборником) – 1 шт.
2. Гибкий шланг – 1 шт.
3. Щелевая насадка – 1 шт.
4. Малая щетка – 1 шт.
5. Щетка для чистки мебельных покрытий – 1 шт.
6. Инструкция – 1 шт.

Технические характеристики

Напряжение питания: 220-240 В ~ 50 Гц
Максимальная потребляемая мощность:
1600 Вт
Мощность всасывания: 300 Вт
Емкость пылесборника – 1 л

Производитель сохраняет за собой право изменять дизайн и технические характеристики устройства без предварительного уведомления.

Срок службы устройства – 5 лет



Данное изделие соответствует всем требуемым европейским и российским стандартам безопасности и гигиены.

Производитель: АН-ДЕР ПРОДАКТС ГмБХ, Австрия
Нойбаугюртель 38/7А, 1070 Вена, Австрия
Сделано в Китае.

ШАҢСОРҒЫШ

Сипаттамасы

1. Еденге/кілем жабуларына арналған қылшақ
2. Телескопиялық ұзартқыш түтік
3. Иілгіш құбыршек сабы
4. Иілгіш құбыршек
5. Иілгіш құбыршек ұшы
6. Иілгіш құбыршек ұшының бекіткіштері
7. Ауатартқыш саңылау
8. Шаңжинауыш-контейнер
9. Контейнер-шаңжинауыштың толу көрсеткіші
10. Тасуға арналған сап
11. Қосу/айыру батырмасы
12. Желілік кабельді орау батырмасы
13. Қылшақ «тұрағы» орны
14. Ұстауышы бар шығаратын HEPA-сүзгіш
15. Шығатын HEPA-сүзгіш қақпағы

Шаң жинауға арналған контейнер сипаттамасы

16. Контейнер-шаңжинауыш бекіткішінің батырмасы
17. Жоғарғы қақпақ бекіткіші
18. Сүзгіш
19. Сепаратор
20. Контейнердің төменгі қақпағы
21. Төменгі қақпақ бекіткіші
22. Шешілмелі құты
23. Саңылаулы қондырма
24. Кіші қылшақ
25. Жиһаз қаптауын тазалауға арналған қылшақ

Қауіпсіздік шараларын сақтау

Тұрмыстық шаңсорғышты пайдалану алдында барлық нұсқаулықтарды зейін қойып оқып шығыңыз.

Ескерту

Өртену, электр тоғымен зақымдану немесе жарақат алу тәуекелін азайту үшін:

- Берілген құрылғыны пайдалану бойынша нұсқаулыққа сәйкес пайдаланыңыз.
- Аспаптың жұмыс істеу кернеуі желідегі кернеуге сәйкес болуына көз жеткізіңіз.

- Өртену тәуекелін болдырмау үшін аспапты электр ашалығына қосқанда ауыстырғыштарды пайдаланбаңыз.
- Шаңсорғыш желілік ашалыққа қосылған кезде, оны қараусыз қалдырмаңыз. Өрқашан шаңсорғышты пайдаланбаған уақытта немесе оған техникалық қызмет көрсету алдында айыр тетікті ашалықтан суырыңыз.
- Электр тоғы соққысы тәуекелін азайту үшін шаңсорғышты үйлерден тыс немесе дымқыл беттерде пайдаланбаңыз, шаңсорғышқа суды немесе кез-келген басқа сұйықтықты жинауға тыйым салынады.
- Балалардың қауіпсіздігі мақсатында орау ретінде пайдаланылатын полиэтилен қаптарды қараусыз қалдырмаңыз.

Назар аударыңыз! Балаларға полиэтилен қаптармен немесе орайтын пленкамен ойнауға рұқсат етпеңіз. Тұншығу қаупі бар!

- Құрылғыны балалардың қолы жетпейтін жерде сақтаңыз.
- Балаларға шаңсорғышты ойыншық ретінде пайдалануға рұқсат етпеңіз.
- Егер балаларға және мүмкіндіктері шектеулі тұлғаларға олардың қауіпсіздігі үшін жауап беретін тұлғамен құрылғыны қауіпсіз пайдалану және оны дұрыс пайдаланбаған кезде пайда болатын қауіптер туралы сәйкес және түсінікті нұсқаулықтар берілген болмаса, берілген құрылғы оларға пайдалануға арналмаған.
- Желілік кабельді тасуға арналған сап ретінде пайдаланбаңыз, егер желілік кабель есік арасынан өтсе, есікті жаппаңыз, сонымен қатар желілік кабельдің үшкір шеттермен немесе бұрыштармен жанасуын болдырмаңыз. Бөлмені жинау кезінде желілік кабельді шаңсорғышпен басуға тыйым салынады, сіз оны зақымдай аласыз.
- Құрылғының желілік айыр тетігін ашалықтан желілік кабель арқылы суырып желіден айыруға тыйым салынады. Құрылғыны желіден айыру кезінде желілік айыр тетіктен ұстау керек.

- Желілік айыр тетікті немесе шаңсорғышты суланған қолмен ұстамаңыз.
- Желілік кабельді орау кезінде оны қолмен тартыңқыраңыз, желілік айыр тетіктің еден бетіне ұрылуын болдырмаңыз.
- Құрылғының кіру немесе шығу саңылауларын қандай да бір заттармен жабуға тыйым салынады. Егер құрылғының қандай да бір саңылауы бітелген болса, оны қосуға тыйым салынады.
- Сүзгіштерде ауаның дұрыс сорғызылуына кедергі болатын шаңның, мамықтың, шаштың және өзге қоқыстың жиналмауын тексеріңіз. Кіру сүзгішін үнемі тазалап тұрыңыз.
- Шаштың, киімнің бос салбыраған элементерінің, саусақтардың немесе дененің басқа бөліктерінің шаңсорғыштың сорғызу саңылауына жақын орналаспауын қадағалаңыз.
- Шаңсорғышты электр желісінен сөндіру үшін әуелі шаңсорғышты қосу/айыру батырмасымен сөндіру керек, және содан кейін ғана желілік баудың айыртетігін ашалықтан шығаруға болады.
- Баспалдақ алаңшаларын жинастырған кезде аса назар болыңыз.
- Шаңсорғышты бензин, еріткіштер сияқты жеңіл тұтанатын сұйықтықтарды жинауға пайдалануға тыйым салынады, сонымен қатар шаңсорғышты осындай сұйықтықтарды сақтайтын жерлерде пайдалануға тыйым салынады.
- Шаңсорғыш көмегімен суды немесе басқа сұйықтықтарды, жанып немесе түтіндеп жатқан темекілерді, сіріңкелерді, шоқты, сонымен қатар сылақтың, бетонның, ұнның немесе күлдің майда түйіршікті шаңын жинауға тыйым салынады. Бұл электрмотордың айтарлықтай бұзылуларына әкелуі мүмкін, сонымен қатар мұндай жағдайлар кепілдік міндеттемелердің әсеріне жатпайтынын есепке алыңыз.
- Егер мыналар орнатылмаған болса шаңсорғышты пайдаланбаңыз.
 - қоқыс пен шаң жинауға арналған контейнер;

- кіретін және шығатын HEPA сүзгіштер
- Желілік кабельді бұзылуларға тұрақты тексеріңіз. Желілік кабельде ақаулықтар табылғанда немесе шаңсорғыш құлағаннан, суға батырылғаннан кейін дұрысістемесе, телтуындыгерлесқызмет көрсету орталығына хабарласыңыз.

ҚҰРЫЛҒЫ ТҮРМЫСТА ПАЙДАЛАНУҒА ҒАНА АРНАЛҒАН

Сақтандыру шаралары

- Егер жинастыру кезінде шаңсорғыштың сорғызу қуаты кенет азайып кетсе, тез арада шаңсорғышты сөндіріңіз және телескопиялық түтікті немесе иілгіш құбыршекті қоқыстануға тексеріңіз. Шаңсорғышты сөндіріңіз, және желілік айыр тетікті ашалықтан суырыңыз – қоқысты жойыңыз, және содан кейін ғана жинастыруды жалғастырыңыз.
 - Қатты қыздырылған беттерге тікелей таяуда, күл сауыттардың қасында, сонымен қатар тез тұтанатын сұйықтықтарды сақтайтын жерлерде шаңсорғышпен жинастыруды жасамаңыз.
 - Желілік баудың айыртетігін электр ашалығына тек құрғақ қолмен қосыңыз.
 - Желілік айыр тетікті ашалықтан суырғанда әрқашан айыр тетіктен ұстаңыз, желілік кабельден тартпаңыз.

Шаңсорғышты құрастыру

Шаңсорғышты ораудан шығарыңыз және оның бұзылмағанын тексеріңіз. Қосар алдында, электр желісіндегі кернеу шаңсорғыштың жұмыс кернеуіне сәйкес келетініне көз жеткізіңіз.

Қылшақ-қондырмаларды айырбастау кезінде, сонымен қатар контейнерді тазалау кезінде әрқашан шаңсорғышты сөндіріңіз және желілік айыр тетікті ашалықтан суырыңыз.

1. Иілгіш құбыршекті қосу және шешу

Иілгіш құбыршекті (4) қосу үшін иілгіш құбыршектің ұшын (5) шаңсорғыш

корпусының алдыңғы бөлігінде орналасқан ауатартқыш саңылауға (7) салыңыз (Сур. 1). Құбыршекті қосылудың дұрыстығын растайтын шыртылға дейін салыңыз. Иілгіш құбыршекті шешу үшін бекіткішке (6) басыңыз және құбыршекті шешіңіз.

2. Телескопиялық түтікті және қылшақ-қондырмаларды қосу

- Телескопиялық ұзартқыш түтікті (2) иілгіш құбыршектің сабына (3) қосыңыз (Сур. 2).
- Алдын-ала бекіткіш батырмасына басып, телескопиялық түтіктің астыңғы бөлігін қажетті ұзындыққа шығарыңыз (Сур. 3).
- Қажетті қондырманы таңдаңыз: еденге/кілемдерге арналған қылшақты (1), саңылаулы қондырманы (23), кіші қылшақты (24) немес жиһаз қаптауын тазалауға арналған қылшақты (25), және оны телескопиялық ұзартқыш түтікке қосыңыз (Сур. 4).

Қылшақ қондырмаларды пайдалану Еденге/кілем жабуларына арналған қылшақ (1)

Жинастыру жасалып жатқан беттің түріне байланысты, қылшақтағы пернені қажетті күйге қойыңыз (еден/кілем жабулары).

Саңылаулы қондырма (23)

Қондырма радиаторларды, саңылауларды, бұрыштарды және диван жастықтарының арасын тазартуға арналған.

Кіші қылшақ (24)

Қылшақ жиһаз бетінен шаңды жинауға арналған, қылдың болуы жиһаздың жылтыратылған бетінің бүлінуіне қарсы тұрады.

Жиһаз қаптауларын тазалауға арналған қондырма (25)

Қондырма жұмсақ жиһаздың мата беттерін тазалауға арналған.

Пайдалану бойынша ұсыныстар

Жұмысты бастау алдында желілік кабельді қажетті ұзындыққа шығарыңыз және желілік айыр тетікті ашалыққа қосыңыз. Желілік кабельдегі сары белгі кабельдің максималды ұзындығы туралы ескертеді.

Желілік кабельді қызыл белгіден әрі созуға тыйым салынады.

1. Шаңсорғышты қосу үшін қосу/айыру батырмасын (11) басыңыз.
2. Бөлмені жинап болғаннан кейін шаңсорғышты сөндіру үшін қосу/айыру батырмасын (11) басыңыз.
3. Желілік кабельді орау үшін орау батырмасын (12) басыңыз және оралып жатқан баудың шатасуын және бүлінуін болдырмау үшін оны қолмен тартыңқыраңыз.
4. Жұмыс істеу кезіндегі үзілістерде қылшақ «тұрағы» орнын (13) пайдаланыңыз.

Қызмет көрсету

Контейнер-шаңжинауышты (8) шешу және одан шаң мен қоқысты жою (Сур. 5, 6)

- Шаңсорғышты сөндіріңіз және оны желіден ажыратыңыз.
- Контейнер-шаңжинауыштың (8) сабынан (10) ұстаңыз және контейнерді шешіңіз.
- Бекіткішке (21) басып, контейнер-шаңжинауыштың (22) төменгі қақпағын (20) ашыңыз.
- Контейнер-шаңжинауыштан жиналған шаң мен қоқысты жойыңыз.

Ескерту:

- Шаңсорғышты әр пайдаланғаннан кейін контейнер-шаңжинауышты тазалау ұсынылады.
- Контейнер-шаңжинауыш толғанда қызыл көрсеткіш (9) жанады, бұл жағдайда контейнерді тазалау қажет.



Контейнер-шаңжинауышты бөлшектеу және тазалау

- Шаңсорғышты сөндіріңіз және оны желіден ажыратыңыз, контейнер-шаңжинауышты шығарыңыз, одан шаң мен қоқысты жойыңыз, қақпақты жабыңыз.
- Жоғарғы қақпақтың бекіткішінен (17) өзіңізге қарай тартыңыз және жоғарғы қақпақты ашыңыз.
- Сүзгішті (18) шығарыңыз және оны шаңнан тазалаңыз.

ҚАЗАҚ

- Контейнерді (8) сабынан (10) ұстап, контейнер құтысынан (22) ұстаңыз және оны  белгісіне дейін бұраңыз (Сур. 7).
- Құтыны (22), сүзгішті (18) және сепараторды (19) шешіңіз және ағын сумен жуыңыз.

Ескерту: Контейнер-шаңжинауышты құрастыру алдында барлық бөлшектерді жақсылап құрғатыңыз.

- Сүзгішті (18) орнына орнатыңыз және контейнер-шаңжинауыштың жоғарғы қақпағын жабыңыз.
- Сепаратордағы шығыңқыны шешіlmелі құтыдағы (22)  белгісімен сәйкестендіріңіз және құтыны  белгісіне дейін бұраңыз.
- Контейнер-шаңжинауышты (8) орнына орнатыңыз.

Сүзгіштерді тазалау

Сүзгіштердің тазалағынғы бақылаңыз, себебі бұған шаңсорғыш жұмысының нәтижелілігі байланысты болады; жылына үш-төрт реттен кем емес сүзгіштерді тазалауды жүргізіңіз, ал қатты ластанғанда - жиірек.

Шығаратын HEPA-сүзгішті (14) шешу және тазалау

- Ілгекке басып, торды (15) ашыңыз.
- Шығаратын HEPA-сүзгішті (14) шығарыңыз, қажет болғанда HEPA-сүзгішті сәл жылы ағын судың астында жууға болады, сүзгішті орнына қою алдында жақсылап құрғату қажет.
- Сүзгішті (14) орнына орнатыңыз және торды (15) жабыңыз.

Шаңсорғыш қорабы

- Шаңсорғыш қорабын дымқыл шүберекпен сүртіңіз.
- Сұйықтықтың шаңсорғыш қорабы ішіне өтуін болдырмаңыз.
- Шаңсорғыш бетін тазарту үшін еріткіштерді немесе қажайтын тазалағыш заттарды пайдалануға тыйым салынады.

Жеткізілім жинағы

1. Шаңсорғыш (сүзгіштері және контейнер-

- шаңжинауышы орнатылған) – 1 дн.
2. Иілгіш құбыршек – 1 дн.
3. Саңылаулы қондырма – 1 дн.
4. Кіші қылшақ – 1 дн.
5. Жиһаз қаптауларын тазалауға арналған қылшақ – 1 дн.
6. Нұсқаулық – 1 дн.

Техникалық сипаттамалары

Қоректендіру кернеуі: 220-240 В, ~ 50 Гц
Тұтынатын қуаты: 1600 Вт
Сорғызу қуаты: 300 Вт
Шаңжинауыш көлемі - 1 л

Өндіруші алдын-ала хабарлаусыз құрылғының дизайнын және техникалық сипаттамаларын өзгерту құқығын сақтайды.

Құрылғының қызмет ету мерзімі - 5 жыл

Гарантиялық міндеттілігі

Гарантиялық жағдайдағы қаралып жатқан бөлшектер дилерден тек сатып алынған адамға ғана беріледі. Осы гарантиялық міндеттілігіндегі шағымдалған жағдайда төлеген чек немесе квитанциясын көрсетуі қажет.

 Бұл тауар EMC – жағдайларға сәйкес келеді негізгі Міндеттемелер 89/336/EEC Дерективаның ережелеріне енгізілген Төменгі Ережелердің Реттелуі (73/23 EEC)

ASPIRATOR DE PRAF

Descriere

1. Perie pentru podea/cover
2. Tub telescopic de prelungire
3. Mânerul furtunului flexibil
4. Furtunul flexibil
5. Vârful furtunului flexibil
6. Fixatoare vârfului furtunului flexibil
7. Orificiu de intrare a aerului
8. Container - colector de praf
9. Indicator de umplere al containerului - colectorului de praf
10. Mîner pentru transportare
11. Buton de conectare/deconectare
12. Butonul de înfășurare a cablului de alimentare
13. Loc de «parcare» periei
14. HEPA-filtru de ieșire cu fixator
15. Capacul HEPA-filtrului de ieșire

Descrierea containerului pentru colectarea prafului

16. Buton fixator al containerului - colectorului de praf
17. Fixatorul capacului superior
18. Filtru
19. Separator
20. Capacul inferior al containerului
21. Fixatorul capacului inferior
22. Balon detașabil
23. Duză pentru rosturi
24. Perie mică
25. Perie pentru tapițerie

Respectarea măsurilor de siguranță

Înainte de a începe utilizarea aspiratorului de praf de uz casnic, citiți cu atenție toate prevederile din instrucțiunea.

Avertizare

Pentru a evita riscul de apariție a incendiilor, electrocutării sau a traumatismelor:

- Utilizați prezentul dispozitivul numai în corespundere cu instrucțiunea de exploatare.
- Înainte de conectarea dispozitivului la rețea electrică, asigurați-vă că tensiunea de lucru

a dispozitivului corespunde cu tensiunea în rețeaua în casa D-vă.

- Pentru a evita riscul de apariție a incendiului nu utilizați mașon de reducere la conectarea dispozitivului la priza electrică.
- Nu lăsați aspiratorul de praf fără supraveghere când acesta este conectat la rețeaua electrică. Extrageți întotdeauna fișa cablului de alimentare din priză dacă nu utilizați prezentul dispozitiv, precum și înainte de a efectua măsurile de întreținere.
- Pentru evitarea riscului de electrocutare nu utilizați aspiratorul de praf în afara încăperilor, nu utilizați aspiratorul de praf pentru colectarea apei sau a altor lichide.
- Din motivele de siguranță a copiilor nu lăsați pungile de polietilenă folosite ca ambalaj, fără supraveghere.

Atenție! Nu permiteți copiilor să se joace cu pungile de polietilenă sau peliculă de ambalare.

Pericol de sufocare!

- Păstrați dispozitivul în locuri neaccesibile pentru copii.
- Nu permiteți copiilor să folosească dispozitivul în calitate de jucărie.
- Prezentul dispozitiv nu este prevăzut pentru a fi utilizat de către copii și persoane cu dizabilități. Aceștia pot utiliza dispozitivul doar în cazuri în care persoana responsabilă pentru siguranța acestora le-a explicat instrucțiunile corespunzătoare de utilizare a dispozitivului și pericolele legate de utilizarea necorespunzătoare a acestuia.
- Nu utilizați cablul de alimentare în calitate de mîner de transportare; nu închideți ușa dacă cablul de alimentare trece prin golul ușii; evitați contactul cablului de alimentare cu marginile și colțurile a mobilierului. Se interzice trecerea cu aspiratorul de praf peste cablul de alimentare în timpul curățării încăperilor - deoarece există un risc de deteriorare a cablului de alimentare.
- Nu se admite deconectarea dispozitivului de la rețea prim smulgerea fișei cablului de alimentare din priză, trăgând de cablul de alimentare. Pentru a deconecta dispozitivul de la rețea, apucați întotdeauna de fișa cablului de alimentare.

ROMÂNĂ/ Moldovenească

- Nu atingeți fișa cablului de alimentare sau carcasa aspiratorului de praf cu mâinile umede.
- În timpul înfășurării cablului de alimentare, suspendați cablul cu mâna; nu lăsați fișa cablului de alimentare să se lovească de podea.
- Nu se admite astuparea orificiilor de ieșire ale dispozitivului cu alte obiecte. Nu conectați dispozitivul dacă vreunul dintre orificiile lui sunt blocate.
- Asigurați-vă că pe filtrele să nu se adune praf, puf, păr și alte impurități, care împiedică aspirarea normală a aerului. Curățați filtrele în mod regulat.
- Asigurați-vă că părul, precum și elementele suspendate ale hainelor, degetele sau alte părți ale corpului să nu se afle în apropiere de orificiul aspirator al aspiratorului de praf.
- De fiecare dată pentru a deconecta aspiratorul de praf de la rețea, opriți, de la început, aspiratorul de praf de la butonul de conectare/deconectare și doar apoi extrageți fișa cablului de alimentare din priză.
- Fiți deosebit de precauți în timpul utilizării dispozitivului pe scări.
- Se interzice utilizarea aspiratorului de praf pentru colectarea lichidelor inflamabile, cum ar fi benzină, solvenți; la fel, se interzice utilizarea aspiratorului de praf în locurile de depozitare a unor astfel de lichide.
- Se interzice utilizarea aspiratorului de praf pentru colectarea apei și a altor lichide, a țigărilor aprinse sau fumegânde, a chibriturilor, a scrumului mocnind, și a prafului foarte fin, de exemplu de la tencuială, beton, făină sau cenușă. Acest lucru poate duce la deteriorarea motorului electric; țineți cont de faptul că asemenea cazuri nu sunt acoperite de garanție.
- Nu utilizați aspiratorul de praf dacă:
 - nu este montat containerul pentru colectarea prafului și gunoiului;
 - nu sunt montate filtrele de intrare și de ieșire.
- Verificați în mod regulat integritatea fișei cablului de alimentare și cablul de alimentare la lipsa deteriorărilor. La depistarea defectelor ale cablului de alimentare, fișei

cablului de alimentare, precum și în caz de funcționare necorespunzătoare a aspiratorului de praf, adresați-vă unui centru autorizat de service.

DISPOZITIVUL ESTE DESTINAT DOAR PENTRU UZ ÎN CONDITII CASNICE.

Măsurile de precauție

- Dacă în timpul utilizării aspiratorului de praf brusc a scăzut puterea de aspirare a acestuia, deconectați imediat aspiratorul de praf și verificați dacă tubul de prelungire sau furtunul flexibil nu s-au bătut cu gunoi. Deconectați aspiratorul de praf și extrageți fișa cablului de alimentare din priză, înlăturați gunoiul, și doar apoi puteți continua lucrul.
- Nu utilizați aspiratorul de praf pentru curățarea încăperilor în nemijlocită apropiere de suprafețe puternic încălzite, în apropierea scrumierelor și în locurile de depozitare a lichidelor inflamabile.
- Întotdeauna introduceți fișa cablului de alimentare în priza electrică numai cu mâinile uscate.
- La extragerea fișei cablului de alimentare din priza electrică întotdeauna apucați de fișă și nu trageți de cablul de alimentare.

Montarea aspiratorului de praf

Despachetați complet aspiratorul de praf și verificați dacă nu sunt semne de deteriorare. Înainte de conectare, asigurați-vă că tensiunea în rețeaua electrică corespunde cu tensiunea de lucru a aspiratorului de praf. Întotdeauna deconectați aspiratorul de praf și extrageți fișa cablului de alimentare din priză în timpul schimbării duzelor, precum și în timpul lucrărilor de întreținere.

1. Montarea și demontarea furtunului flexibil

Pentru a monta furtunul flexibil (4) introduceți vârful furtunului flexibil (5) în orificiul de intrare a aerului (7), situat pe partea frontală a carcasei aspiratorului de praf (des. 1). Introduceți furtunul până auziți un clic, care confirmă corectitudinea montării. Pentru demonta-

rea furtunului flexibil apăsați pe fixatoare (6) și demontați furtunul.

2. Montarea tubului telescopic și a duzelor-perii

- Montați tubul telescopic de prelungire (2) la manivela (3) furtunului flexibil (4) (des. 2).
- Prolungați partea de jos a tubului telescopic până la lungimea necesară, apăsând preventiv pe butonul fixatorului (des. 3).
- Alegeți duza necesară: peria pentru podea/covoare (1), duza pentru rosturi (23), peria mică (24) sau peria pentru tapițerie (25), și montați-o la tubul telescopic (des. 4).

Utilizarea duzelor-perii

Perie pentru podea/covor (1)

Plasați comutatorul de pe perie în poziția necesară (în dependență de tipul suprafeței pe care se va efectua aspirarea).

Duza pentru rosturi (23)

Prezenta duza este prevăzută pentru curățarea radiatoarelor, fisurilor, colțurilor și spațiilor dintre pernele canapelelor.

Peria mică (24)

Peria este prevăzută pentru colectarea prafului de pe suprafața mobilierului; prezența firelor de perie împiedică zgărierea suprafețelor lustruite ale mobilei.

Duza pentru tapițerie (25)

Duza este prevăzută pentru curățarea suprafețelor textile ale mobilierului capitonat.

Instrucțiuni de exploatare

Înainte de a începe lucru, scoateți cablul de alimentare la lungimea necesară și introduceți fișa cablului de alimentare în priză. Marcarea galbenă de pe cablul de alimentare indică lungimea maximă a cablului. Se interzice scoaterea cablului de alimentare mai departe de marcarea roșie.

Întotdeauna conectați aspiratorul de praf doar cu containerul-colectorul de praf montat și filtrele montate.

1. Pentru a conecta aspiratorul de praf apăsați butonul de conectare/deconectare (11).
2. După finisarea lucrului într-o încăpere, apăsați butonul de conectare/deconectare (11) pentru a deconecta aspiratorul de praf.

3. Pentru înfășurarea cablului de alimentare apăsați butonul de înfășurare (12) și suspendați cu mâna capătul liber al cablului pentru a evita lovirea și deteriorarea cablului și a fișei.
4. La întrerupere în timpul funcționării utilizați locul de «parcare» a periei (13).

Întreținere

Demontarea containerului-colectorului de praf (8) și înlăturarea praful și gunoiul din el (des. 5, 6)

- Opriiți aspiratorul de praf și deconectați-l de la rețea.
- Apucându-vă de mâner (10) al containerului-colectorului de praf (8), apăsați pe butonul (16) și scoateți containerul.
- Deschideți capacul inferior (20) al containerului-colectorului de praf (22), apăsând pe fixatorul (21).
- Înlăturați praful și gunoiul aglomerat din containerul-colectorul de praf.

Remarcă:



- Se recomandă curățarea containerului-colectorului de praf după fiecare utilizare a aspiratorului de praf.
- La umplerea containerului-colectorului de praf se va ilumina indicatorul roșu (9), în acest caz, containerul trebuie să fie curățat.

Demontarea și curățarea containerului-colectorului de praf

- Deconectați aspiratorul de praf de la buton și de la rețea, extrageți containerul-colectorul de praf, înlăturați gunoiul și praful din el, închideți capacul inferior.
- Trageți fixatorul capacului superior (17) spre sine și deschideți capacul superior.
- Extrageți filtrul (18) și înlăturați praful din el.
- Ținând containerul (8) de mâner (10), luați balonul (22) al containerului și întoarceți-o pînă la marca  (des. 7).
- Scoateți și spălați balonul (22), filtrul (18) și separatorul (19) sub jet de apă curgătoare.

Remarcă: *Uscați minuțios toate elementele înainte de a asambla containerul-colectorul de praf.*

ROMÂNĂ/ Moldovenească

- Montați filtrul (18) la loc și închideți capacul superior al conatinerului-colectorului de praf.
- Aliniați pragul separatorului cu canalul de pe balonul detașabil  (22) și întoarceți balonul pînă la marcajul .
- Montați containerul-colectorul de praf (8) la loc.

Curățarea filtrelor

Aveți grijă ca filtrele să fie curate, pentru că de acest lucru depinde eficiența funcționării aspiratorului de praf; curățați filtrele de cel puțin de trei, patru ori pe an, dar în caz de poluare puternice – de multe ori.

Demontarea și curățarea HEPA-filtrului (14)

- Deschideți grila (15), apăsînd pe dispozitiv de fixare.
- Extrageți HEPA-filtrul de ieșire (14), în caz de necesitate puteți spăla HEPA-filtru sub jet de apă caldă, înainte a asambla filtru la loc uscați-l minuțios.
- Montați filtrul (14) la loc și închideți grila (15).

Carcasa aspiratorului de praf

- Ștergeți carcasa aspiratorului de praf cu o bucată de țesătură umedă.
- Nu permiteți pătrunderea lichidului în interiorul carcasei aspiratorului de praf.
- Nu se admite utilizarea solvenților și a detergenților abrazivi pentru curățarea suprafeței aspiratorului de praf.

Set de livrare

1. Aspirator de praf (cu filtrele montate și conatinerul - colectorul de praf montat)– 1 buc.
2. Furtun flexibil – 1 buc.
3. Duză pentru rosturi – 1 buc.
4. Perie mică – 1 buc.
5. Perie pentru tapițerie – 1 buc.
6. Instrucțiune – 1 buc.

Caracteristici tehnice

Alimentare: 220-240 V ~ 50 Hz

Putere de consum: 1600 W

Putere de aspirare 300 W

Capacitatea colectorului de praf – 1 l

Producătorul își rezervă dreptul de a modifica designul și caracteristicile dispozitivului fără anunțare prealabilă.

Termenul de funcționare a dispozitivului - 5 ani

Garanție

În legătură cu oferirea garanției pentru produsul dat, rugăm să Vă adresați la distribuitorul regional sau la compania, unde a fost procurat produsul dat. Serviciul de garanție se realizează cu condiția prezentării bonului de plată sau a oricărui alt document financiar, care confirmă cumpărarea produsului dat.

Acest produs corespunde cerințelor EMC, întocmite în conformitate cu Directiva 89/336/EEC și Directiva cu privire la electrosecuritate/joasă tensiune (73/23 EEC).



VYSAVAČ

Popis

1. Kartáč na čištění podlahy / koberce
2. Plastová prodlužovací trubice
3. Rukojeť flexibilní hadice
4. Flexibilní hadice
5. Nástavec flexibilní hadice
6. Fixátory nástavce flexibilní hadice
7. Sací otvor
8. Kontejner na sběr prachu
9. Indikátor naplnění prachového kontejneru
10. Rukojeť na přenášení přístroje
11. Tlačítko zapnutí/vypnutí
12. Tlačítko navíjení síťového kabelu
13. Místo „parkování“ kartáče
14. Výstupní HEPA filtr s držákem
15. Víko výstupního HEPA filtru

Popis kontejneru pro sběr prachu

16. Tlačítko fixátoru kontejneru pro sběr prachu
17. Fixátor horního víka
18. Filtr
19. Separátor
20. Dolní víko kontejneru
21. Fixátor dolního víka
22. Odnímatelná baňka
23. Nástavec na štěrbinu
24. Malý kartáček
25. Kartáč na čištění čalouněného nábytku

Dodržení bezpečnostních opatření

Před použitím vysavače si pozorně přečtěte tuto uživatelskou příručku.

Varování

Pro snížení rizika vzniku požáru, úrazu elektrickým proudem nebo zranění:

- Používejte přístroj pouze k určenému použití, jak je popsáno v této příručce.
- Před prvním zapnutím přístroje zkontrolujte, zda provozní napětí zařízení uvedené na přístroji, odpovídá napětí elektrické sítě ve vašem domě.
- Aby se zabránilo nebezpečí požáru, nepoužívejte adaptéry pro připojení zařízení k elektrické zásuvce.
- Nenechávejte vysavač bez dohledu, kdy je zapojen do elektrické zásuvky. Pokud nepoužíváte vysavač, nebo před jeho údržbou vždy vytáhněte zástrčku ze zásuvky.

- Chcete-li snížit riziko úrazu elektrickým proudem, nepoužívejte vysavač venku, je zakázáno používat vysavač pro sání vody nebo jakékoliv jiné tekutiny.
- Kvůli bezpečnosti dětí nenechávejte bez dohledu igelitové sáčky použité v obalu.

Pozor! Nedovolujte dětem si hrát s igelitovými sáčky nebo obalovou fólií. Nebezpečí udušení!

- Skladujte přístroj v místech mimo dosah dětí.
- Nedovolujte dětem si hrát s přístrojem jako s hračkou.
- Tento výrobek není určen pro děti a zdravotně postižené osoby, pokud ovšem osoba, odpovědná za jejich bezpečí, nedá vhodné a jasné pokyny pro bezpečné používání zařízení a varování o nebezpečí, která mohou vzniknout při jeho nesprávném použití.
- Nepoužívejte napájecí kabel jako držadlo k přenášení vysavače, nezavírejte dveře, pokud dvěma prochází napájecí kabel, a vyhněte se kontaktu napájecího kabelu s ostrými hranami nebo rohy nábytku. Při uklízení pokojů je zakázáno přejíždět kabel vysavačem – můžete poškodit přírodní šňůru.
- Pokud chcete vypnout přístroj ze sítě, netahejte za elektrický kabel, je to zakázáno. Při odpojení zařízení od sítě vždy uchopte zástrčku.
- Nedotýkejte se zástrčky síťového kabelu nebo krytu vysavače mokryma rukama.
- Během navíjení kabelu přidržujte ho rukou, nedovolujte, aby se síťová zástrčka bila o podlahu.
- Je zakázáno blokovat výstupní otvor zařízení jakýmikoliv předměty. Je zakázáno zapínat zařízení, pokud je zablokován nějaký jeho otvor.
- Ujistěte se, že se na filtrech nebude shromažďovat prach, textilní vlákna, vlasy a jiné nečistoty, které brání normálnímu výstupu vzduchu. Pravidelně čistěte filtry.
- Ujistěte se, že vlasy, a také volně visící kusy oděvu, jako i prsty nebo jiné části těla nenačází se v blízkosti sacího otvoru vysavače.
- Pokaždé pro odpojení vysavače od elektrické sítě nejdříve vypněte vysavač tlačítkem zapnutí/vypnutí a jen potom můžete vytáhnout zástrčku napájecího kabelu ze zásuvky.
- Buďte zvláště opatrní při sání schodištních prostorů.
- Je zakázáno používat vysavač pro odsání hořlavých tekutin jako je benzin, rozpouště-

dla, kromě toho zakazuje se používat vysavač v místech skladování těchto kapalin.

- Je zakázáno používat vysavač pro sání vody nebo jiných tekutin, zapálených nebo kouřících se cigaret, zápalek, kouřícího popelu, stejně jako jemného disperzního prachu, například od omítky, betonu, mouky nebo popelu. To může způsobit vážné poškození elektrického motoru, je třeba si pamatovat, že na tyto případy se nevztahuje záruka.
- Je zakázáno používat vysavač, pokud nejsou instalovány
 - Kontejner na sběr prachu a nečistot,
 - vstupní a výstupní filtry.
- Pravidelně kontrolujte zástrčku napájecího kabelu a samotný kabel, aby nebyly poškozené. Pokud zjistíte závady napájecího kabelu či zástrčky, nebo v případě abnormálního chodu vysavače, kontaktujte autorizované (pravomocné) servisní středisko.

ZAŘÍZENÍ JE URČENO POUZE PRO POUŽITÍ V DOMÁCNOSTI

Preventivní opatření

Pokud se během úklidu prudce poklesl sací výkon vysavače, okamžitě vypněte vysavač a zkontrolujte teleskopickou trubici nebo hadici, jestli nejsou ucpané. Vypněte vysavač a vytáhněte zástrčku ze zásuvky, závadu odstraňte, a teprve poté můžete pokračovat v čištění.

- Nepoužívejte vysavač v bezprostřední blízkosti velmi horkých ploch, v blízkosti popelníků, stejně jako vedle míst skladování hořlavých kapalin.
- Zasuňte zástrčku napájecího kabelu do elektrické zásuvky pouze suchými rukama.
- Při vytažování napájecího kabelu ze zásuvky, vždy uchopte zástrčku, netahejte za kabel.

Montáž vysavače

Vybalte vysavač a zkontrolujte, jestli nemá poškození. Před zapnutím se ujistěte, zda síťové napětí odpovídá provoznímu napětí vysavače.

Vždy odpojte přístroj a vytáhněte zástrčku ze zásuvky při výměně nástavců, stejně jako během preventivní údržby.

1. Nasazení a sejmutí flexibilní hadice

Pro připojení flexibilní hadice (4) vložte nástavec flexibilní hadice (5) do sacího otvoru (7) který se nachází na přední části těla vysavače (obr. 1).

Vložte hadici až zaklapne, což potvrzuje správnost připojení. Chcete-li odpojit flexibilní hadici, stiskněte tlačítka fixátorů (6) a odpojte hadici.

2. Připojení teleskopické prodlužovací trubice a kartáčů- nástavců

- Připojte teleskopickou prodlužovací trubici (2) k rukojeti (3) flexibilní hadice (4) (obr. 2).
- Vytáhněte spodní část teleskopické trubky na požadovanou délku, stisknutím uvolňovacího tlačítka (obr. 3).
- Vyberte požadovaný nástavec: kartáč na podlahu / koberec (1), nástavec pro štěrbinu (23), malý kartáč (24) nebo kartáč na čištění povrchů nábytku (25), a připojte jej k teleskopické prodlužovací trubici (obr. 4).

Použití kartáčů- nástavců

Kartáč na podlahu / koberecové krytiny (1)

Nastavte přepínač na štětky do požadované polohy (v závislosti na typu povrchu, na kterém se provádí úklid).

Nástavec na štěrbinu (23)

Tato hubice se používá na čištění radiátorů, štěrbin, rohů a mezi polštářky pohovek.

Malý kartáček (24)

Kartáč je určen ke sběru prachu z povrchu nábytku, přítomnost cupaniny zabraňuje poškození leštěného povrchu nábytku.

Nástavec pro čištění čalouněného nábytku (25)

Nástavec se používá k čištění textilních povrchů čalouněného nábytku.

Návod k použití

Než začnete práci, vytáhněte napájecí kabel na požadovanou délku a vložte zástrčku do zásuvky. Žlutá značka na síťovém kabelu upozorňuje na maximální délku kabelu. Netahejte za síťový kabel za červenou značku.

Vždy zapněte vysavač jen s instalovaným kontejnerem na sběr prachu a instalovanými v něm filtry.

1. Pro aktivaci vysavače stiskněte tlačítko zapnutí/vypnutí (11).
2. Po dokončení uklízení místnosti stiskněte tlačítko zapnutí/vypnutí (11) pro odpojení vysavače.
3. Pro navíjení napájecího kabelu stiskněte tlačítko (12), přidržujte rukou kabel při navíjení, aby nedošlo k jeho omotávání a poškození.
4. O přestávkách použijte místo „parkování“ kartáče (13).

Údržba

Vyjmutí kontejnerového sáčku (8) a odstranění prachu a nečistot (obr. 5, 6)

- Vypněte vysavač a odpojte jej od sítě.
- Uchopte držadlo (10) kontejneru na sběr prachu (8), stiskněte tlačítko (16) a vyjměte kontejner.
- Otevřete spodní kryt (20) kontejneru na sběr prachu (22) stiskem fixátoru (21).
- Odstraňte prach z kontejneru, nahromaděný prach a nečistoty.



Poznámka:

- Doporučuje se čistit kontejner na sběr prachu po každém použití vysavače.
- Po naplnění kontejneru na sběr prachu rozsvítí se červený indikátor (9), v takovém případě byste měli čistit kontejner.

Demontáž a čištění kontejneru na sběr prachu

- Vypněte vysavač a odpojte ho od sítě, vyjměte kontejner na sběr prachu, odstraňte prach a nečistoty, zavřete spodní kryt.
- Potáhněte fixátor horního víka (17) směrem k sobě a otevřete horní kryt.
- Vyjměte filtr (18) a vyčistěte ho od prachu.
- Držte kontejner (8) za rukojeť (10), uchopte baňku (22) kontejneru a otočte jej až po značku  (obr. 7).
- Vyjměte a vypláchněte baňku (22), filtr (18) a oddělovač (19) pod tekoucí vodou.

Poznámka: *Důkladně vysušte všechny detaily před montáží kontejneru na sběr prachu.*

- Nainstalujte filtr (18) a zavřete horní kryt kontejneru na sběr prachu.
- Vyrovnajte značku na separátoru se značkou  na vyměnitelné baňce (22) a otočte baňkou ke značce .
- Umístěte kontejner na sběr prachu (8) na svém místě.

Čištění filtrů

Kontrolujte čistotu filtrů, protože to ovlivňuje účinnost vysavače, filtry vyčistěte nejméně třikrát nebo čtyřikrát do roka, se silným znečištěním - častěji.

Odstraňování a čištění výstupního HEPA filtr (14)

- Otevřete mřížku (15) stiskem západky.

- Sejměte HEPA filtr (14), pokud bude to nutné, můžete umýt HEPA filtr pod tekoucí vlažnou vodou, před umístěním zpátky filtr musí být důkladně vysušen.
- Nainstalujte filtr (14) a zavřete mřížku (15).

Tělo vysavače

- Tělo vysavače otřete vlhkým hadříkem.
- Zabraňte políti tekutinou v těle vysavače.
- K čištění povrchu vysavače nesmí se používat rozpouštědla nebo abrazivní čisticí prostředky.

Kompletace dodávky

1. Vysavač (s instalovaným filtry a kontejnerem na sběr prachu) - 1 ks.
2. Flexibilní hadice - 1 ks.
3. Štěrbínová hubice - nástavec- 1ks.
4. Malý kartáček - 1 ks.
5. Kartáč na čištění čalouněného nábytku - 1 ks.
6. Návod k použití - 1 ks.

Technické parametry

Napájení: 220-240 V ~ 50 Hz

Příkon: 1600 W

Sací výkon: 300 W

Kapacita kontejneru 1 l

Výrobce si vyhrazuje právo na změnu konstrukce a technických parametrů přístroje bez předchozího upozornění.

Životnost přístroje - 5 let.

Záruka

Podrobné záruční podmínky poskytne prodejce přístroje. Při uplatňování nároků během záruční lhůty je třeba předložit doklad o zakoupení výrobku.



Tento výrobek odpovídá požadavkům na elektromagnetickou kompatibilitu, stanoveným direktivou 89/336/EEC a předpisem 73/23/EEC Evropské komise o nízkonapětových přístrojích.

УКРАЇНСЬКИЙ

ПИЛОСОС

Опис

1. Щітка для підлоги / килимових покриттів
2. Телескопічна подовжувальна трубка
3. Ручка гнучкого шланга
4. Гнучкий шланг
5. Наконечник гнучкого шланга
6. Фіксатори наконечника гнучкого шланга
7. Воздухозаборний отвір
8. Контейнер-пилосбірник
9. Індикатор заповнення контейнера-пилосбірника
10. Ручка для перенесення
11. Кнопка включення / вимикання
12. Кнопка змотування мережевого шнура
13. Місце «паркування» щітки
14. Вихідний HEPA-фільтр з тримачем
15. Кришка вихідного HEPA-фільтра

Опис контейнера для збору пилу

16. Кнопка фіксатора контейнера-пилосбірника
17. Фіксатор верхньої кришки
18. Фільтр
19. Сепаратор
20. Нижня кришка контейнера
21. Фіксатор нижньої кришки
22. Знімна колба
23. Щілинна насадку
24. Мала щітка
25. Щітка для чищення меблевих покриттів

Дотримання заходів безпеки

Уважно прочитайте всі пункти інструкції перед використанням побутового пилососа.

Попередження

Для зниження ризику виникнення пожежі, ураження електричним струмом або отримання травм:

- Використовуйте даний пристрій тільки відповідно до інструкції з експлуатації
- Перш ніж підключити пристрій до електромережі, переконайтеся, що напруга, вказана на пристрої, відповідає напрузі електромережі у вашому домі.
- Для запобігання ризику виникнення пожежі не використовуйте перехідники при підключенні пристрою до електричної розетки.

- Не залишайте пилосос без нагляду, коли він включений в електричну розетку. У тому випадку, якщо ви не користуєтесь цим пристроєм, а також перед тим, як приступити до технічного обслуговування пилососа, завжди виймайте мережеву вилку з розетки.
- Для зниження ризику удару електричним струмом не використовуйте пилосос поза приміщеннями, забороняється використовувати пилосос для збору води або будь-якої іншої рідини.
- З міркувань безпеки дітей не залишайте поліетиленові пакети, які використовуються в якості упаковки, без нагляду.

Увага! Не дозволяйте дітям гратися з поліетиленовими пакетами або пакувальної плівкою. *Небезпека задухи!*

- Зберігайте пристрій у місцях, недоступних для дітей.
- Не дозволяйте дітям використовувати пристрій як іграшки.
- Цей пристрій не призначений для використання дітьми та людьми з обмеженими можливостями, якщо тільки особою, яка відповідає за їх безпеку, їм не дано відповідні та зрозумілі їм інструкції про безпечне користування пристроєм та безпеки, які можуть виникати при його неправильному використанні.
- Не використовуйте шнур в якості ручки для перенесення пилососа, не закривайте двері, якщо мережевий шнур проходить через дверний проріз, не допускайте контакту мережевого шнура з гострими краями або кутами меблів. Під час прибирання приміщення забороняється переїжджати пилососом через мережевий шнур, так як може виникнути небезпека пошкодження мережевого шнура.
- Забороняється відключати пристрій від мережі висмикуванням мережевої вилки з розетки за шнур живлення. При відключенні пристрою від мережі слід завжди триматися за мережеву вилку.
- Не беріться за мережеву вилку або за корпус пилососа мокрими руками.
- Під час змотування мережевого шнура притримуйте його рукою, не допускайте, щоб мережева вилка билася об поверхню підлоги.

- Забороняється закривати вихідний отвір пристрою якими предметами. Забороняється включати пристрій, якщо будь-який його отвір заблоковано.
- Слідкуйте за тим, щоб на фільтрах не накопичувались пил, пух, волосся і інше сміття, що перешкоджає нормальному виходу повітря. Регулярно очищайте фільтри.
- Слідкуйте за тим, щоб волосся, вільно висячі елементи одягу, пальці або інші частини тіла не знаходилися поряд з всмоктувальним отвором пирососа.
- Усякий раз для відключення пирососа від електричної мережі слід спочатку відключити пиросос кнопкою включення / вимикання, і тільки потім можна витягати вилку з розетки.
- Будьте особливо уважні при збиранні сходових площадок.
- Забороняється використовувати пиросос для збору легкозаймистих рідин, таких як бензин, розчинники, а також забороняється використання пирососа у місцях зберігання таких рідин.
- Забороняється за допомогою пирососа збирати воду або інші рідини, гарячі або димлячі сигарети, сірники, тліючий попіл, а також тонкодисперсну пил, наприклад, від штукатурки, бетону, борошна або золи. Це може привести до серйозних пошкоджень електромотора, слід пам'ятати, що такі випадки не підпадають під дію гарантійних зобов'язань.
- Забороняється використовувати пиросос, якщо:
 - Не встановлено контейнер для збору сміття і пилу;
 - Не встановлені вхідні та вихідні фільтри.
- Регулярно перевіряйте вилку і мережевий шнур на предмет відсутності пошкоджень. При виявленні дефектів мережного шнура, мережевої вилки, а також у разі поганої роботи пирососа слід звертатися до авторизованого (уповноважений) сервісний центр.

ПРИСТРІЙ ПРИЗНАЧЕНИЙ ЛИШЕ ДЛЯ ПОБУТОВОГО ВИКОРИСТАННЯ

Заходи безпеки

- Якщо під час прибирання різко знизилася усмоктувальна потужність пирососа,

негайно вимкніть пиросос і перевірте телескопічну трубку або гнучкий шланг на предмет засмічення. Вимкніть пиросос і витягніть вилку з розетки, усуньте засмічення, і тільки після цього продовжуйте прибирання.

- Не робіть прибирання пирососом в безпосередній близькості від сильно нагрітих поверхонь, поряд з попілничками, а також в місцях зберігання легкозаймистих рідин.
- Вставляйте мережеву вилку в електричну розетку тільки сухими руками.
- При вилученні мережевої вилки з розетки завжди тримайтеся за вилку, не тягніть за мережевий шнур.

Складання пирососу

Повністю розпакуйте пиросос і перевірте його на наявність пошкоджень. Перед включенням переконайтеся, що напруга в електричній мережі відповідає робочій напрузі пирососу. Для заміни насадок, а також для проведення профілактики слід обов'язково відключити пиросос і вийняти вилку з розетки.

1. Підключення та зняття гнучкого шланга

Для під'єднання гнучкого шланга (4) вставте наконечник гнучкого шланга (5) у вхідний отвір (7), яке розташоване на передній частині корпусу пирососу (див. малюнок 1).

Вставляйте шланг до кляцання, що підтверджує правильність під'єднання. Для зняття гнучкого шланга натисніть на кнопки фіксації (6) і від'єднайте шланг.

2. Підключення телескопічної трубки та щіток-насадок

- Приєднайте телескопічну подовжувальну трубку (2) до рукоятки (3) гнучкого шланга (4) (див. малюнок 2).
- Витягніть нижню частину телескопічної трубки на необхідну довжину, попередньо натиснувши на кнопку фіксатора (див. малюнок 3).
- Виберіть необхідну насадку: щітку для підлоги / килимових покриттів (1), щілинну насадку (23), малу щітку (24) або щітку для чистки меблевих покриттів (25), і підключіть її до телескопічної подовжувальної трубки (див. малюнок 4).

УКРАЇНСЬКИЙ

Використання щіток-насадок

Щітка для підлоги / килимових покриттів (1)

Встановіть перемикач на щітці в необхідне положення (залежно від типу поверхні, на якій проводиться прибирання).

Щілинна насадок (23)

Дана насадок призначена для чистки щілин, кутів і поміж подушками диванів.

Мала щітка (24)

Щітка призначена для збору пилу з поверхні меблів, наявність ворсу перешкоджає пошкодженню полірованої поверхні меблів.

Насадок для чищення меблевих покриттів (25)

Насадок призначена для чищення тканинних поверхонь м'яких меблів.

Рекомендації по експлуатації

Перед початком роботи витягніть мережевий кабель на необхідну довжину і вставте вилку в електричну розетку. Жовта позначка на мережевому кабелі попереджає про максимальну довжину кабелю. Забороняється витягати мережевий кабель далі червоної позначки. Завжди включайте пиросос тільки з встановленим контейнером-пилосбірником і встановленими в ньому фільтрами.

1. Для включення пирососу натисніть кнопку включення / вимкнення (11).
2. Після закінчення прибирання в приміщенні натисніть кнопку включення / виключення (11) для відключення пирососу.
3. Для змотування мережевого кабелю натисніть на кнопку змотування (12) і притримуйте рукою змотуються шнур, щоб уникнути його захльостування і пошкодження.
4. В перервах під час роботи використовуйте місце «паркування» щітки (13).

Обслуговування

Зняття контейнера-пилосбірника (8) і видалення з нього пилу та сміття (див. малюнок 5, 6)

- Вимкніть пиросос і від'єднайте його від мережі.
- Візьміться за ручку (10) контейнера-пилосбірника (8), натисніть на кнопку (16) і зніміть контейнер.

- Відкрийте нижню кришку (20) контейнера-пилосбірника (22), натиснувши на фіксатор (21).
- Видаліть з контейнера-пилосбірника накопичилася пил і сміття.



Примітка:

- Рекомендується очищати контейнер-пилосбірник після кожного використання пирососу.
- При заповненні контейнера-пилосбірника спалахає червоний індикатор (9), в цьому випадку необхідно очистити контейнер.

Розбирання та чистка контейнера-пилосбірника

- Вимкніть пиросос і від'єднайте його від електромережі, витягніть контейнер-пилосбірник, видаліть з нього пил і сміття, закрийте нижню кришку.
- Потягніть за фіксатор верхньої кришки (17) за напрямом на себе і відкрийте верхню кришку.
- Вийміть фільтр (18) і очистіть його від пилу.
- Притримуючи контейнер (8) за ручку (10), візьміться за колбу (22) контейнера і поверніть її до позначки  (див. малюнок 7).
- Сніміть та промийте колбу (22), фільтр (18) і сепаратор (19) під струменем проточної води.

Примітка: Ретельно просушіть всі елементи перед складанням контейнера-пилосбірника.

- Встановіть фільтр (18) на місце і закрийте верхню кришку контейнера-пилосбірника.
- Вирівняйте виступ на сепараторі з відміткою  на знімній колбі (22) і поверніть колбу до позначки .
- Встановіть контейнер-пилосбірник (8) на місце.

Чистка фільтрів

Слідкуйте за чистотою фільтрів, оскільки від цього залежить ефективність роботи пирососу; проводите чистку фільтрів не менше трьох-чотирьох разів на рік, а при сильному засміченні - частіше.

Зняття та очищення вихідного НЕРА-фільтра (14)

- Відкрийте ґрати (15), натиснувши на клямку.
- Витягніть вихідний HEPA-фільтр (14), при необхідності можна промити HEPA-фільтр під струменем злегка теплої води, перед установкою на місце фільтр необхідно ретельно просушити.
- Встановіть фільтр (14) на місце і закрийте ґрати (15).

Корпус пилососу

- Протирайте корпус пилососу вологою тканиною.
- Не допускайте попадання рідини всередину корпусу пилососу.
- Для чищення поверхні пилососу забороняється використовувати розчинники або абразивні чистячі засоби.

Комплект постачання

1. Пилосос (з встановленими фільтрами та контейнером-пилосбірником) – 1 шт.
2. Гнучкий шланг – 1 шт.
3. Щілинна насадка – 1шт.
4. Мала щітка – 1 шт.
5. Щітка для чищення меблевих покриттів – 1 шт.
6. Інструкція – 1 шт.

Технічні характеристики

Електроживлення: 220-240 В ~ 50 Гц
Споживана потужність: 1600 Вт
Потужність всмоктування: 300 Вт
Ємність пилосбірника – 1 л

Виробник зберігає за собою право змінювати дизайн і технічні характеристики пристрою без попереднього повідомлення.

Термін служби пристрою - 5 років

Гарантія

Докладні умови гарантії можна отримати в дилера, що продав дану апаратуру. При пред'явленні будь-якої претензії протягом терміну дії даної гарантії варто пред'явити чек або квитанцію про покупку.

Даний виріб відповідає вимогам до електромагнітної сумісності, що пред'являються директивою 89/336/ЄЕС Ради Європи й розпорядженням 73/23 ЄЕС по низьковольтних апаратурах.



БЕЛАРУСКІ

ПЫЛАСОС

Апісанне

1. Шчотка для падлогі/дывановых пакрыццяў
2. Тэлескапічная падаўжальная трубка
3. Ручка гнуткага шланга
4. Гнуткі шланг
5. Наканечнік гнуткага шланга
6. Фіксатары наканечніка гнуткага шланга
7. Павебразаборная адтуліна
8. Кантэйнер-пылазборнік
9. Індыкатар запаўнення кантэйнера-пылазборніка
10. Ручка для пераноскі
11. Кнопка ўключэння/выключэння
12. Кнопка змотвання сеткавага кабеля
13. Месца «паркоўкі» шчоткі
14. Выходны HEPA-фільтр з трымальнікам
15. Вечка выходнага HEPA-фільтра

Апісанне кантэйнера для збору пылу

16. Кнопка фіксатара кантэйнера-пылазборніка
17. Фіксатар верхняга вечка
18. Фільтр
19. Сепаратар
20. Ніжняе вечка кантэйнера
21. Фіксатар ніжняга вечка
22. Здымная колба
23. Шчылінная насадка
24. Малая шчотка
25. Шчотка для чысткі мэблевых пакрыццяў

Захоўванне мер бяспекі

Уважліва прачытайце ўсе пункты інструкцыі перад выкарыстаннем побытавага пыласоса.

Папярэджанне

Для зніжэння рызыкі ўзнікнення пажару, паразы электрычным токам ці атрымання траўмаў:

- Выкарыстоўвайце дадзеную прыладу толькі ў адпаведнасці з інструкцыяй па эксплуатацыі.
- Перш чым падлучыць прыладу да электрасеткі, пераканайцеся, што напруга, паказаная на прыладзе, адпавядае напрузе электрасеткі ў вашай хаце.
- У пазбяганне рызыкі ўзнікнення пажару не выкарыстоўвайце пераходнікі пры

падлучэнні прылады да электрычнай разеткі.

- Не пакідайце пыласос без нагляду, калі ён уключаны ў сеткавую разетку. У тым выпадку, калі вы не карыстаецеся дадзенай прыладай, а таксама перад тым, як прыступіць да тэхнічнага абслугоўвання пыласоса, заўсёды вымайце сеткавую вілку з разеткі.
- Для зніжэння рызыкі ўдару электрычным токам не выкарыстоўвайце пыласос па-за памяшканнямі, забараняецца выкарыстоўваць пыласос для збору вады ці любой іншай вадкасці.
- З меркаванняў бяспекі дзяцей не пакідайце поліэтыленавыя пакеты, якія выкарыстоўваюцца ў якасці пакавання, без нагляду.

Увага! Не дазваляйце дзецям гуляць з поліэтыленавымі пакетамі ці пакавальнай плёнкай. **Небяспека ўдушша!**

- Захоўвайце прыладу ў месцах, недаступных для дзяцей.
- Не дазваляйце дзецям выкарыстоўваць прыладу ў якасці цацкі.
- Дадзеная прылада не прызначана для выкарыстання дзедзьмі і людзьмі з абмежаванымі магчымасцямі, калі толькі асобай, якая адказвае за іх бяспеку, ім не дадзены адпаведныя і зразумелыя ім інструкцыі пра бяспечнае карыстанне прыладай і тых небяспеках, якія могуць узнікнуць пры яе няправільным выкарыстанні.
- Не выкарыстоўвайце сеткавы шнур у якасці ручкі для пераноскі пыласоса, не зачыняйце дзверы, калі сеткавы шнур праходзіць праз дзвярны праём, не дапушчайце кантакту сеткавага шнура з вострымі краямі ці кутамі мэблі. Падчас уборкі памяшкання забараняецца пераязджаць пыласосам праз сеткавы шнур, бо можа ўзнікнуць небяспека пашкоджання сеткавага шнура.
- Забараняецца адключаць прыладу ад сеткі выдзіраннем сеткавай вілкі з разеткі за сеткавы шнур. Пры адключэнні прылады ад сеткі варта заўсёды трымацца за сеткавую вілку.
- Не бярэцеся за сеткавую вілку ці за корпус пыласоса мокрымі рукамі.

- Падчас змотвання сеткавага шнура прытрымвайце яго рукой, не дапушчайце, каб сеткавая вілка ўдаралася аб паверхню падлогі.
- Забараняецца зачыняць выходную адтуліну прылады якімі-небудзь прадметамі. Забараняецца ўключаць прыладу, калі якая-небудзь з яе адтулін заблакавана.
- Сачыце за тым, каб на фільтрах не запасіліся пыл, пух, валасы і іншае смецце, якое перашкаджае звычайнаму выйсцю паветра. Рэгулярна чысціце фільтры.
- Сачыце за тым, каб валасы, павольна вісячыя элементы адзежы, пальцы ці іншыя часткі цела не знаходзіліся побач з усмоктваючай адтулінай пыласоса.
- Кожны раз для адключэння пыласоса ад электрычнай сеткі варта спачатку адключыць пыласос кнопкай ўключэння/выключэння, і толькі потым можна вымаць вілку сеткавага шнура з электрычнай разеткі.
- Будзьце асабліва ўважлівыя пры ўборцы лесвічных пляцовак.
- Забараняецца выкарыстоўваць пыласос для збору лёгкаўзгаральных вадкасцяў, такіх як бензін, растваральнікі, а таксама забараняецца выкарыстанне пыласоса ў месцах захоўвання такіх вадкасцяў.
- Забараняецца з дапамогай пыласоса збіраць вадку ці іншыя вадкасці, падпаленыя ці дымлівыя цыгарэты, запалкі, попел, які цмее, а таксама тонкадысперсны пыл, напрыклад, ад тынкоўкі, бетону, мукі ці попелу. Гэта можа прывесці да сур'ёзных пашкоджанняў электраматора, варта памятаць, што такія выпадкі не падпадаюць пад дзеянне гарантыйных абавязанняў.
- Забараняецца выкарыстоўваць пыласос, калі:
 - не ўсталяваны кантэйнер для збору смецця і пылу;
 - не ўсталяваны ўваходныя і выходныя фільтры.
- Рэгулярна правярайце вілку сеткавага шнура і сеткавы шнур на прадмет адсутнасці пашкоджанняў. Пры выяўленні дэфектаў сеткавага шнура, сеткавай вілкі, а таксама ў выпадку ненармальнай працы пыласоса неабходна звяртацца ў аўтарызаваны (упаўнаважаны) сэрвісны цэнтр.

ПРЫЛАДА ПРЫЗНАЧАНА ТОЛЬКІ ДЛЯ ПОБЫТАВАГА ВЫКАРЫСТАННЯ

Меры засцярогі

- Калі падчас уборкі рэзка зменшылася ўсмоктваючая магутнасць пыласоса, неадкладна выключыце пыласос і праверце тэлескапічную трубку ці гнуткі шланг на прадмет запарушвання. Выключыце пыласос і выміце вілку сеткавага шнура з разеткі, выдаліце засор, і толькі пасля гэтага працягвайце ўборку.
 - Не вырабляйце ўборку пыласосам у непасрэднай блізкасці ад моцна нагрэтых паверхняў, побач з попелішчамі, а таксама ў месцах захоўвання лёгкаўзгаральных вадкасцяў.
 - Устаўляйце сеткавую вілку сеткавага шнура ў электрычную разетку толькі сухімі рукамі.
 - Пры выманні сеткавай вілкі з электрычнай разеткі заўсёды трымайцеся за вілку, не цягніце за сеткавы шнур.

Зборка пыласоса

Цалкам распакуйце пыласос і праверце яго на наяўнасць пашкоджанняў. Перад ўключэннем пераканайцеся, што напруга ў электрычнай сетцы адпавядае працоўнай напрузе пыласоса.

Для замены насадак, а таксама для правядзення прафілактыкі варта абавязкова адключыць пыласос і выняць сеткавую вілку з разеткі.

1. Падлучэнне і здыманне гнуткага шланга

Для падлучэння гнуткага шланга (4) ўстаўце наканечнік гнуткага шланга (5) ў паветразаборную адтуліну (7), размешчаную на пярэдняй частцы корпуса пыласоса (Мал. 1).

Устаўляйце шланг да пстрычкі, якая пацвярджае правільнасць падлучэння. Для здымання гнуткага шланга націсніце на кнопкі фіксацыі (6) і адлучыце шланг.

2. Падлучэнне тэлескапічнай трубка і шчотак-насадак

- Падлучыце тэлескапічную падаўжальную трубку (2) да дзяржальні (3) гнуткага шланга (4) (Мал. 2).
- Высушыце ніжнюю частку тэлескапічнай трубка на неабходную даўжыню, папярэдне націснуўшы на кнопку фіксатара (Мал. 3).
- Выбярыце неабходную насадку: шчотку для падлогі/дывановых пакрыццяў (1), шчылінную насадку (23), малую шчотку (24) ці шчотку для чысткі мэблевых пакрыццяў (25), і падлучыце яе да тэлескапічнай падаўжальнай трубка (Мал. 4).

Выкарыстанне шчотак-насадак

Шчотка для падлогі/дывановых пакрыццяў (1)

Усталюйце перамыкач на шчотцы ў неабходнае становішча (у залежнасці ад тыпу паверхні, на якой вырабляецца ўборка).

Шчылінная насадка (23)

Дадзеная насадка прызначана для чысткі радыятараў, шчылін, кутуў і паміж падушкамі канап.

Малая шчотка (24)

Шчотка прызначана для збору пылу з паверхні мэблі, наяўнасць ворса перашкаджае пашкоджанню паліраванай паверхні мэблі.

Насадка для чысткі мэблевых пакрыццяў (25)

Насадка прызначана для чысткі тканкавых паверхняў мяккай мэблі.

Рэкамендацыі па эксплуатацыі

Перад пачаткам працы выцягніце сеткавы кабель на неабходную даўжыню і ўстаўце сеткавую вільку ў электрычную разетку. Жоўтая адзнака на сеткавым кабелі папярэджае пра максімальную даўжыню кабеля. Забараняецца выцягваць сеткавы кабель далей чырвонай адзнакі.

Заўсёды ўключайце пыласос толькі з усталяваным кантэйнерам-пылаборнікам і усталяванымі ў ім фільтрамі.

1. Для ўключэння пыласоса націсніце кнопку ўключэння/выключэння (11).
2. Па канчатку ўборкі ў памяшканні націсніце кнопку ўключэння/выключэння (11) для адключэння пыласоса.
3. Для змотвання сеткавага кабеля націсніце на кнопку змотвання (12) і прытрымвайце

рукой шнур, які змотваецца, у пазбяганне яго захлествання і пашкоджання.

4. У перапынках падчас працы выкарыстоўвайце месца «паркоўкі» шчоткі (13).

Абслугоўванне

Здыманне кантэйнера-пылаборніка (8) і выдаленне з яго пылу і смецця (Мал. 5, 6)

- Выключыце пыласос і адключыце яго ад сеткі.
- Вазьміцеся за ручку (10) кантэйнера-пылаборніка (8), націсніце на кнопку (16) і зніміце кантэйнер.
- Адкрыце ніжняе вечка (20) кантэйнера-пылаборніка (22), націснуўшы на фіксатар (21).
- Выдаліце з кантэйнера-пылаборніка назапашаны пыл і смецце.

Нататка:

- *Рэкамендуецца чысціць кантэйнер-пылаборнік пасля кожнага выкарыстання пыласоса.*
- *Пры запаўненні кантэйнера-пылаборніка загараецца чырвоны індыкатар (9), у гэтым выпадку неабходна ачысціць кантэйнер.*

Разборка і чыстка кантэйнера-пылаборніка

- Выключыце пыласос і адключыце яго ад электрасеткі, выміце кантэйнер-пылаборнік, выдаліце з яго пыл і смецце, зачыніце ніжняе вечка.
- Пацягніце за фіксатар верхняга вечка (17) па кірунку на сябе і адкрыце верхняе вечка.
- Выміце фільтр (18) і ачысціце яго ад пылу.
- Прытрымваючы кантэйнер (8) за ручку (10), вазьміцеся за колбу (22) кантэйнера і павярніце яе да адзнакі (Мал. 7).
- Зніміце і прамыйце колбу (22), фільтр (18) і сепаратар (19) пад бруёй праточнай вады.

Нататка: Старанна прасушыце ўсе элементы перад зборкай кантэйнера-пылаборніка.

- Усталюйце фільтр (18) на месца і зачыніце верхняе вечка кантэйнера-пылаборніка.
- Сумесціце выступ на сепаратары з адзнакай на здымнай колбе (22) і павярніце колбу да адзнакі .
- Усталюйце кантэйнер-пылаборнік (8) на месца.

Чыстка фільтраў

Сачыце за чысцінёй фільтраў, паколькі ад гэтага залежыць эфектыўнасць працы пыласоса; праводзіце чыстку фільтраў не меней трох-чатырох разоў у год, а пры моцным запарушванні - часцей.

Здыманне і ачыстка выходнага HEPA-фільтра (14)

- Адкрыце рашотку (15), націснуўшы на зашчэпку.
- Выміце выходны HEPA-фільтр (14), пры неабходнасці можна прамыць HEPA-фільтр пад бруёй злёгка цёплай вады, перад усталёўкай на месца фільтр неабходна старанна прасушыць.
- Усталюйце фільтр (14) на месца і зачыніце рашотку (15).

Корпус пыласоса

- Працрайце корпус пыласоса вільготнай тканінай.
- Не дапушчайце траплення вадкасці ўнутр корпуса пыласоса.
- Для чысткі паверхні пыласоса забараняецца выкарыстоўваць растваральнікі ці абразіўныя мыйныя сродкі.

Камплект пастаўкі

1. Пыласос (з усталяванымі фільтрамі і кантэйнерам-пылазборнікам) - 1 шт.
2. Гнуткі шланг - 1 шт.

3. Шчылінная насадка - 1 шт.
4. Малая шчотка - 1 шт.
5. Шчотка для чысткі мэблевых пакрыццяў - 1 шт.
6. Інструкцыя - 1 шт.

Тэхнічныя характарыстыкі

Электрасілкаванне: 220-240 В~ 50 Гц

Спажываная магутнасць: 1600 Вт

Магутнасць усмоктвання: 300 Вт

Ёмістасць пылазборніка - 1 л

Вытворца захоўвае за сабой права змяняць дызайн і тэхнічныя характарыстыкі прылады без папярэдняга апавяшчэння.

Тэрмін службы прылады - 5 гадоў

Гарантыя

Падрабязнае апісанне умоў гарантыйнага абслугоўвання могуць быць атрыманы у таго дылера, ў якога была набыта тэхніка. Пры звароце за гарантыйным абслугоўваннем абавязкова павінна быць прад'яўлена купчая альбо квітанцыя аб аплаце.

Дадзены выраб адпавядае патрабаванням ЕМС, якія выказаны ў дырэктыве ЕС 89/336/ЕЕС, і палажэнням закона аб прытрымліванні напружання (73/23 ЕС)



CHANG YUTGICH

Asosiy qismlari

1. Pol/gilam to'shamalar tozalanadigan cho'tka
2. Uzayadigan quvur
3. Egiluvchan shlang dastagi
4. Egiluvchan shlang.
5. Egiluvchan shlang uchi
6. Egiluvchan shlang mahkamlagichi
7. Havo olish joyi
8. Chang idish
9. Chang idish to'lgani ko'rsatgichi
10. Ko'tarish dastagi
11. Ishlatish/o'chirish tugmasi
12. Elektr kabelini o'rash tugmasi
13. Cho'tka qo'yiladigan joy
14. Tutqichli HEPA filtr
15. Kirish HEPA filtri qopqog'i

Chang idishining asosiy qismlari

16. Chang idish mahkamlagchi tugmasi
17. Ustki qopqoq mahkamlagichi
18. Filtr
19. Ajratgich
20. Idish pastki qopqog'i
21. Pastki qopqoq mahkamlagichi
22. Olinadigan kolba
23. Oraliq joylar tozalanadigan cho'tka
24. Kichik cho'tka
25. Mebel qoplamasi tozalanadigan cho'tka

Xavfsizlik choralariga amal qilish

Maishiy chang yutgichni ishlatishdan oldin qo'llanmasini diqqat bilan o'qib chiqing.

Ogohlantirish

Yong'in chiqishi, elektr toki urishi yoki jarohat olish xavfini kamaytirish uchun quyidagi qoidalariga amal qiling:

- Jihozni faqat foydalanish qoidalarida aytilgandek ishlatning.
- Elektrga ulashdan oldin jihaz ustida ko'rsatilgan elektr quvvati uyingiz elektr tarmog'idagi quvvatga to'g'ri kelishini tekshirib ko'ring.
- Yong'in chiqmasligi uchun jihozni rozetkaga ulaganda o'tkazgich ishlatmang.

- Elektr rozetkasiga ulangan chang yutgichni qarovsiz qoldirmang. Chang yutgich ishlatilmayotganda yoki tozalashdan oldin albatta elektr vilkasini rozetkadan chiqarib qo'ying.
- Elektr toki urish xavfini kamaytirish uchun chang yutgichni xonadan tashqarida ishlatmang, chang yutgichni suv yoki boshqa suyuqliklarni yig'ish uchun ishlatish ta'qiqlanadi.
- Bolalarni ehtiyot qilish uchun o'rashga ishlatilgan polietilen xaltalarni qarovsiz qoldirmang.

Diqqat! Bolalar polietilen xaltalar yoki plyonkani o'ynashlariga ruxsat bermang. Bo'g'ilish xavfi bor!

- Jihozni bolalarning qo'li yetmaydigan joyga olib qo'ying.
- Bolalar chang yutgichni o'yinchoq qilib o'ynashlariga ruxsat bermang.
- Jihaz bolalar bilan imkoniyati cheklangan insonlarning ishlatishiga mo'ljallanmagan, agar ularning xavfsizligi uchun javob beradigan shaxs jihazni xavfsiz ishlatish qoidalarini to'liq va tushunarli qilib o'rgatmagan va uni noto'g'ri ishlatganda qanday xavflar bo'lishi mumkinligini yaxshilab tushuntirmagan bo'lsa.
- Chang yutgichni elektr shnuridan ushlab tortmang, elektr shnuri eshik kesakasidan o'tganda eshikni yopib qo'ymang, elektr shnurini o'tkir qirralarga, mebel burchagiga tekkizmang. Xonani tozalayotganda chang yutgichni elektr shnuri ustidan o'tkazish ta'qiqlanadi – shnurni shikastlantirishingiz mumkin.
- Jihazni vilkasidan tortib rozetkadan chiqarish ta'qiqlanadi. Jihazni elektrdan uzganda faqat vilkasidan ushlab torting, shnuridan tortmang.
- Elektr vilkasi yoki chang yutgich korpusini xo'l qo'l bilan ushlamang.
- Elektr shnurini yig'ganda shnuridan ushlab turing, shnur vilkasi polga urilmasin.
- Jihaz havo chiqish joyini biror buyum bilan berkitib qo'yish ta'qiqlanadi. Havo kirish yoki chiqish joylaridan birortasi berkilib qolgan bo'lsa jihazni ishlatish ta'qiqlanadi.

- Filtrlarida chang, soch, havo o'tishiga xalaqit beradigan boshqa supurindi to'planib qolmasligiga qarab turing. Filtrlarini tez-tez tozalab turing.
- Chang yutgichning havo kiradigan joyiga soch, kiyim, barmoq yoki boshqa a'zolar yaqinlashmasligiga qarab turing.
- Chang yutgich oldin ishlatish/o'chirish tugmasi bosib o'chiriladi, shundan keyin vilkasini rozetkadan chiqarib olish mumkin.
- Zinaxonani tozalaganda ayniqsa ehtiyot bo'ling.
- Chang yutgichni benzin, eritgich kabi tez yonadigan suyuqliklarni yig'ishga ishlatish ta'qiqlanadi. Chang yutgichni shunday suyuqliklar turadigan joyda ishlatish ta'qiqlanadi.
- Chang yutgich bilan suv, boshqa suyuqliklarni, yonib turgan yoki tutab turgan sigaretlar, gugurt, cho'g'lanib turgan kulni, mayda changni, misol uchun, suvoqdan tushgan changni, beton, un yoki kul kabilarni yig'ish ta'qiqlanadi.
- Quyidagilar qo'yilmagan bo'lsa chang yutgichni ishlatish ta'qiqlanadi:
 - supurindi va chang yig'iladigan idishi qo'yilmagan bo'lsa;
 - kirish va chiqish filtrlari qo'yilmagan bo'lsa.
- Elektr vilkasi bilan shnurini doim tekshirib, shikastlangan joylari yo'qligiga qarab turing. Elektr shnuri, vilkasi shikastlangan, yaxshi ishlamayotgan bo'lsa vakolatli xizmat makaziga olib boring.

JIHOZ FAQAT UYDA ISHLATISHGA MO'ljALLANGAN

Ehtiyot chorolari

- Agar ishlatilayotganda havo tortish kuchi birdan kamayib ketsa tez chang yutgichni o'chiring, uzayadigan quvuri, egiluvchan shlanggi to'lib qolmaganini tekshirib ko'ring. Chang yutgichni o'chiring, vilkasini rozetkadan chiqarib oling, tiqilib qolgan supurindini olib tashlab yana yig'ishtirishni boshlang.

- Yuzasi qattiq qizigan, kuldon, tez yonadigan suyuqliklar bor joylarda chang yutgichni ishlatmang.
- Elektr vilkasini rozetkaga ulaganda qo'lingiz quruq bo'lsin.
- Elektr vilkasini rozetkadan chiqarib olganda shnuridan emas, vilkasidan ushlab torting.

Chang yutgichni yig'ish

Chang yutgichni qutisidan chiqarib oling, biror joyi shikastlanmaganini tekshirib ko'ring. Ishlatishdan oldin elektr tarmog'idagi quvvat chang yutgich ishlaydigan quvvatga to'g'ri kelishini tekshirib ko'ring.

Birikmalarini almashtirganda, tozalaganda albatta chang yutgichni o'chirib elektr vilkasini rozetkadan chiqarib qo'yish kerak.

1. Egiluvchan shlangni ulash

Egiluvchan shlangni (4) ulash uchun egiluvchan shlang uchini (5) chang yutgich korpusi oldidagi havo olish joyiga (7) kirgazing (1-rasm)

Shiqillagan ovoz eshitilsa shlang to'g'ri ulangan bo'ladi. Egiluvchan shlangni chiqarib olish uchun mahkamlagichini (6) bosib chiqarib olasiz.

2. Uzayadigan quvurini, birikma cho'tkalarini ulash

- Uzayadigan quvurni (2) egiluvchan shlang (4) dastagiga (3) ulang 2-rasm).
- Mahkamlagich tugmasini bosib uzayadigan quvur past qismini o'zingizga qulay qilib uzaytiring (3-rasm).
- Kerakli birikmalardan bittasini tanlang: pol/gilam cho'tkasi (1), oraliq joylarni tozalash birikmasi (23), kichik cho'tka (24) yoki mebel qoplamasini tozalash cho'tkasini (25) uzayadigan quvurga biriktiring (4-rasm).

Birikma cho'tkalarini ishlatish

Pol/gilam qoplamalarni tozalaydigan chotka (1)

Chotkadagi bosqini kerakli tomonga o'tkazib qo'ying (tozalanadigan joyning yuzasiga qarab o'zgartiriladi).

Oraliq joylarni tozalaydigan birikma (23)

Oraliq joylarni tozalaydigan birikma radiatorlar, oraliq joylar, burchaklarni va divan yostiqlari orasini tozalashga ishlatiladi.

Kichik chotka (24)

Bu cho'tka mebel sirtidagi changni tozalashga mo'jallangan, tukli bo'lgani uchun mebelning jilolangan yuzasini tirnamaydi.

Mebel qoplamasini tozalaydigan birikma (25)

Bu birikma yumshoq mebelning matoli qoplamasini tozalashga mo'ljallangan.

Ishlatish tartibi

Ishlatishdan oldin elektr shnurini keraklicha chiqarib oling va elektr vilkasini rozetkaga ulang. Elektr shnurdagi sariq belgi shnur oxirigacha chiqarilganini bildiradi. Elektr shnurini qizil belgidan ortiq chiqarish ta'qiqlanadi.

Chang yutgichni chang idishi, filtrlari qo'yilganidan keyin ishlatish.

1. Chang yutgichni ishlatish uchun ishlatish/o'chirish tugmasini (11) bosib.
2. Ishlatib bo'lganingizdan keyin ishlatish/o'chirish tugmasini (11) bosib chang yutgichni o'chirib.
3. Elektr shnurini yig'ish uchun shnurni yig'ish tugmasini (12) bosib, yig'ilayotganda urilib shikastlanmasligi uchun shnurini ushlab turing.
4. Ishlayotganda tanaffus qilish kerak bo'lsa cho'tkani biriktiriladigan joyiga (13) biriktirib qo'ying.

Tozalash va ehtiyot qilish

Chang idishini (8) chiqarib chang, supurindini to'kish (5-, 6-rasm)

- Chang yutgichni o'chirib, elektrdan ajrating.
- Chang idish (8) dastagidan (10) ushlab tugmasini (16) bosib va chang idishini chiqarib oling.
- Mahkamlagichini (21) bosib chang idish (22) pastki qopqog'ini (20) oching.
- Chang idishidagi chang bilan supurindini olib tashlang.

Eslatma:



- *Har safar chang yutgich ishlatilganidan keyin chang idishini tozalash maslahat beriladi.*

- *Chang idish to'lganida ko'rsatgichi (9) qizil bo'ladi, shunda chang idishini tozalash kerak.*

Chang idishini ochib tozalash

- Chang yutgichni o'chirib, elektrdan ajratib qo'ying, chang idishini oling, ichidagi chang, supurindini olib tashlang, pastki qopqog'ini yoping.
- Ustki qopqog' mahkamlagichini (17) o'zingiz tomonga tortib ustki qopqog'ini oching.
- Filtrini (18) olib changdan tozalang.
- Chang idishini (8) tutgichidan (10) ushlab turib idish kolbasini (22)  belgisigacha aylantiring (7-rasm).
- Kolbani (22), filtrini (18), ajratgichini (19) olib oqib turgan suv yuving.

Eslatma: *Chang idishini yig'ishdan oldin hamma qismlarini yaxshilab quritib oling.*

- Filtrini (18) joyiga qo'ying, chang idish ustki qopqog'ini yoping.
- Ajratgichdagi chiqib turgan joyni olinadigan kolbadagi (22)  belgisiga to'g'rilab kolbani  belgisigacha aylantiring.
- Chang idishini (8) joyiga qo'ying.

Filtrlarni tozalash

Filtrlar toza bo'lishiga qarab turing, sababi chang yutgich yaxshi ishlashi shunga bog'liq bo'ladi: bir yilda kamida uch-to'rt marta filtrlarini tozalab turing, agar kirlanib ketsa, ko'proq tozalang.

HEPA filtrni (14) olish va tozalash

- Yopgichini bosib panjarasini (15) oching.
- HEPA filtrni (14) chiqarib oling, zarur bo'lsa HEPA filtrni oqib turgan iliq suvda yuvish mumkin, joyiga qo'yishdan oldin filt yaxshilab qurigan bo'lishi kerak.
- Filtrni (14) joyiga qo'yib panjarasini (15) yoping.

Chang yutgich korpusi

- Chang yutgich korpusini nam yumshoq mato bilan artib oling.
- Chang yutgich korpusi ichiga suyuqlik tushirmang.

- Chang yutgich sirtini tozalashga eritgichlar, qirib tozalaydigan vositalarni ishlatish ta'qiqlanadi.

To'plami

1. Chang yutgich (filtrlari, konteyneri qo'yilgan) – 1 dona.
2. Egiluvchang shlang – 1 dona.
3. Oraliq joylarni tozalaydigan birikma – 1 dona.
4. Kichik cho'tka – 1 dona.
5. Mebel qoplamasini tozalaydigan cho'tka – 1 dona.
6. Qo'llanma – 1 dona.

Texnik xususiyatlari

Ishlaydigan elektr quvvati: 220–240 V ~ 50 Hz
 Ishlatadigan quvvati quvvati: 1600 W
 Havo tortish quvvati: 300 W
 Chang idishining sig'imi: 1 l

Ishlab chiqaruvchi oldindan xabar bermay jihoz xususiyatlarini o'zgartirish huquqini saqlab qoladi.

Chang yutgich ishlaydigan muddat – 5 yil

Kafolat shartlari

Ushbu jihozga kafolat berish masalasida hududiy diler yoki ushbu jihoz xarid qiningan kompaniyaga murojaat qiling. Kassa cheki yoki xaridni tasdiqlaydigan boshqa bir moliyaviy hujjat kafolat xizmatini berish sharti hisoblanadi.

Ushbu jihoz 89/336 YAES Ko'rsatmasi asosida belgilangan va Quvvat kuchini belgilash Qonunida (73/23 YAES) aytilgan YAXS talablariga muvofiq keladi.



GB

A production date of the item is indicated in the serial number on the technical data plate. A serial number is an eleven-unit number, with the first four figures indicating the production date. For example, serial number 0606xxxxxxx means that the item was manufactured in June (the sixth month) 2006.

DE

Das Produktionsdatum ist in der Seriennummer auf dem Schild mit technischen Eigenschaften dargestellt. Die Seriennummer stellt eine elfstellige Zahl dar, die ersten vier Zahlen bedeuten dabei das Produktionsdatum. Zum Beispiel bedeutet die Seriennummer 0606xxxxxxx, dass die Ware im Juni (der sechste Monat) 2006 hergestellt wurde.

RUS

Дата производства изделия указана в серийном номере на табличке с техническими данными. Серийный номер представляет собой одиннадцатизначное число, первые четыре цифры которого обозначают дату производства. Например, серийный номер 0606xxxxxxx означает, что изделие было произведено в июне (шестой месяц) 2006 года.

KZ

Бұйымның шығарылған мерзімі техникалық деректері бар кестедегі сериялық нөмірде көрсетілген. Сериялық нөмір он бір саннан тұрады, оның бірінші төрт саны шығару мерзімін білдіреді. Мысалы, сериялық нөмір 0606xxxxxxx болса, бұл бұйым 2006 жылдың маусым айында (алтыншы ай) жасалғанын білдіреді.

RO/MD

Data fabricării este indicată în numărul de serie pe tabelul cu datele tehnice. Numărul de serie reprezintă un număr din unsprezece cifre, primele patru cifre indicând data fabricării. De exemplu, dacă numărul de serie este 0606xxxxxxx, înseamnă că produsul dat a fost fabricat în iunie (luna a asea) 2006.

CZ

Datum výroby spotřebiče je uveden v sériovém čísle na výrobním štítku s technickými údaji. Sériové číslo je jedenáctimístní číslo, z nichž první čtyři číslice znamenají datum výroby. Například sériové číslo 0606xxxxxxx znamená, že spotřebič byl vyroben v červnu (šestý měsíc) roku 2006.

UA

Дата виробництва виробу вказана в серійному номері на табличці з технічними даними. Серійний номер представляє собою одинадцятизначне число, перші чотири цифри якого означають дату виробництва. Наприклад, серійний номер 0606xxxxxxx означає, що виріб був виготовлений в червні (шостий місяць) 2006 року.

BEL

Дата вытворчасці вырабу паказана ў серыйным нумары на таблічце з тэхнічнымі дадзенымі. Серыйны нумар прадстаўляе сабою адзінаццацізначнае число, першыя чатыры лічбы якога абазначаюць дату вытворчасці. Напрыклад, серыйны нумар 0606xxxxxxx азначае, што выраб быў зроблен ў чэрвені (шосты месяц) 2006 года.

UZ

Mahsulot ishlab chiqarilgan muddat texnik xususiyatlari yozilgan yorliqdagi seriya raqamida ko'rsatilgan. Seriya raqami o'n bitta raqamdan iborat bo'ladi, birinchi to'rtta son ishlab chiqarilgan sanani bildiradi. Misol uchun, seriya raqami 0606xxxxxxx bo'lsa, mahsulot iyun (oltinchi oy) 2006 yili ishlab chiqarilgan bo'ladi.

