

VT-1517 BNCoffee maker
Espresso/CappuccinoКофеварка
Эспрессо/Капучино

Инструкция по эксплуатации

GB Manual instruction	4
DE Die betriebsanweisung	10
RUS Инструкция по эксплуатации	17
KZ Пайдалану нұсқасы	24
RO/MD Instrucțiune de exploatare	31
CZ Návod k použití	37
UA Інструкція з експлуатації	43
BEL Инструкция па эксплуатацыі	50
UZ Foydalanish qoidalari	57

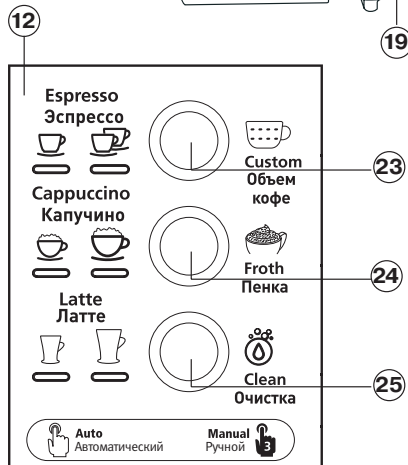

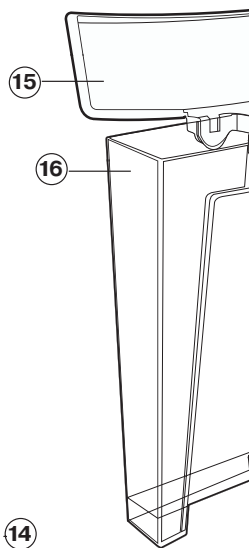
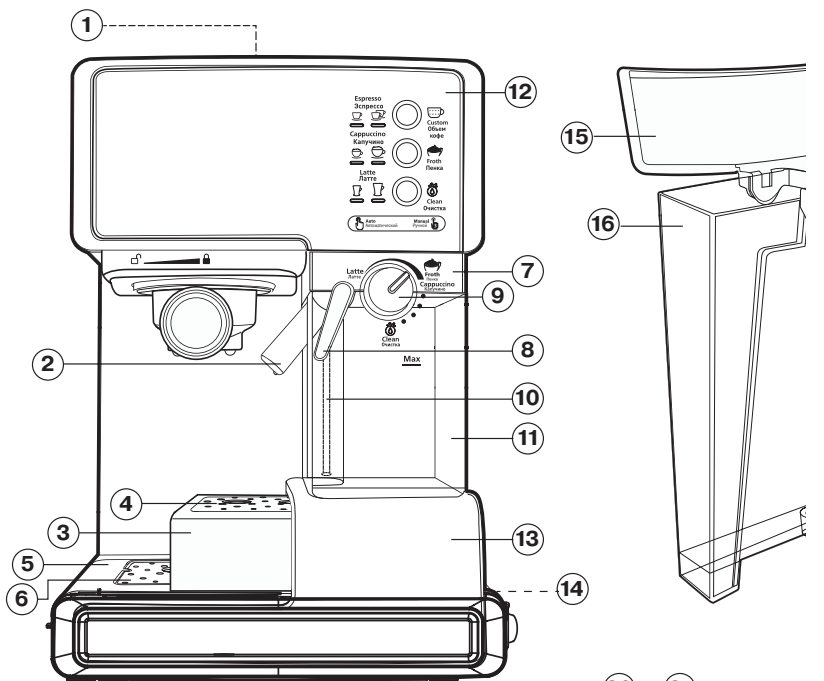

Рис. 1



Рис. 2

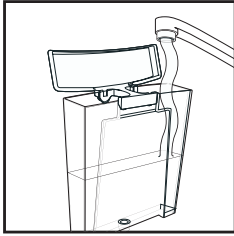

Рис. 3

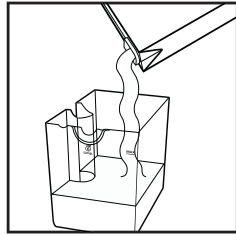

Рис. 4

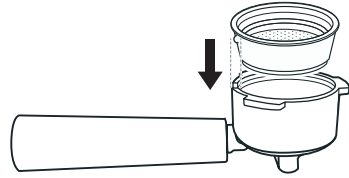

Рис. 5

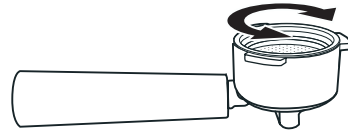

Рис. 6

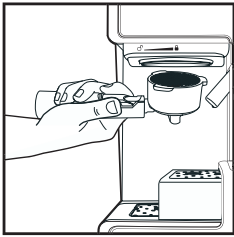

Рис. 7

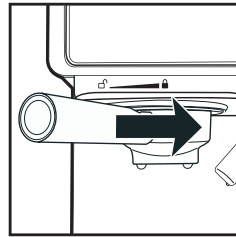

Рис. 8

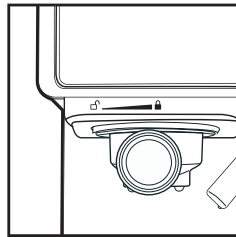

Рис. 9

ENGLISH

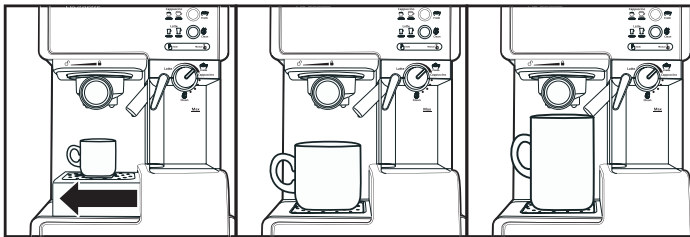
COFFEE MAKER ESPRESSO/ CAPPUCCINO / LATTE

Description

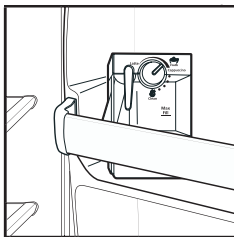
1. Cup warming tray
2. Cappuccinator pipe
3. Pull-out drip tray
4. Pull-out tray lid
5. Drip tray
6. Drip tray lid
7. Milk tank lid
8. Cappuccinator pipe angle adjustment bar
9. Frothed milk supply (intensity) knob
10. Milk intake pipe
11. Milk tank
12. Control panel
13. Coffee maker body
14. On/Off button (I/O)
15. Water tank lid
16. Removable water tank
17. Filter holder handle
18. Filter clamp
19. Filter holder
20. Filter for one espresso cup
21. Filter for two espresso cups
22. Ground coffee measuring spoon with tamper

Control panel

23. Espresso button
24. Cappuccino button
25. Latte button

Attention!

- **For additional protection it is reasonable to install a residual current device (RCD) with nominal operation current not exceeding 30 mA. To install RCD contact a specialist.**

Safety measures

Read these instructions carefully before using the unit. Keep this instruction during the whole operation period.

Mishandling the unit can lead to its breakage and cause harm to the user or damage to his/her property.

Always observe the main safety measures when using electric appliances, namely:

- Read this instruction manual carefully.
- Use the coffee maker according to its intended purpose only.
- Make sure that the mains voltage corresponds to the voltage specified on the unit body.

- Use the socket with reliable grounding contact.
- In order to avoid fire do not use adapters for connecting the unit to the mains.
- Do not switch the coffee maker on if the water tank is empty.
- Use only the accessories supplied.
- Before switching the unit on, make sure that all removable parts are installed properly.
- Do not touch hot parts and surfaces of the coffee maker.
- Be careful while operating with outgoing steam.
- Do not remove the filter holder during coffee maker operation.
- Place the unit on a flat steady surface.
- To avoid fire, electric shock or physical injuries do not immerse the electric cord, the plug or the coffee maker body into water or other liquids.
- Unplug the coffee maker if you don't use it and before cleaning.
- To disconnect the coffee maker from the mains switch it off by pressing the button (14) and then remove the power plug from the socket.
- Do not let the power cord hang over the edge of the table and touch hot surfaces.
- Do not place the coffee maker on hot surfaces.
- Do not use the coffee maker outdoors.
- Do not leave the coffee maker in places with the temperature below 0°C.
- For children safety reasons do not leave polyethylene bags, used as a packaging, unattended.
- **Attention!** Do not allow children to play with polyethylene bags or film. **Danger of suffocation!**
- Do not allow children to use the unit as a toy.
- Do not leave the operating unit unattended; be especially careful if children or disabled persons are near the operating unit.
- This unit is not intended for usage by children or disabled persons unless they are given all the necessary instructions by a person who is responsible for their safety on safety measures and information about danger that can be caused by improper usage of the unit.
- Do not use the coffee maker if the power cord or the plug is damaged, if the unit mal-

functions or if there are other damages in the unit.

- Do not repair the coffee maker by yourself; always apply to the authorized service center.

THE UNIT IS INTENDED FOR HOUSEHOLD USAGE ONLY

Before using the unit

- Make sure that the unit is switched off.
- **Attention! Before using the coffee maker for the first time remove the red rubber plug from the water tank (16).**
- Before using the coffee maker for the first time, wash all removable parts with warm water and dry them.
- Before switching the unit on, make sure that the mains voltage corresponds to the voltage specified on the unit body.
- Remove the water tank (16), fill it with cold water till the MAX mark and install it back to its place (pic. 1).
- Remove the milk tank (11), fill it with cold water till the MAX mark as well and install it back to its place (pic. 2).
- Select one of the coffee filters (20 or 21), and insert it into the holder (19), matching the ledge on the filter with the hole on the holder (19) and turn the filter clockwise/anticlockwise (pic. 3, 4).
- Install the filter holder into the coffee maker. Holder ledges (19) should match the groves on the boiler (pic. 5) and then turn the filter holder handle (17) to the right till bumping (pic. 6, 7).
- Place a corresponding cup on the respective tray (3 or 5) and turn the cappuccinator pipe (2) to the cup using the bar (8) (pic. 8).
- Insert the power plug into the mains socket.
- Switch the coffee maker on by pressing the button (14), the illumination of the buttons (23, 24 and 25) on the control panel will start flashing.
- When the illumination stops flashing, press and hold the espresso button (23) for 3 seconds. Let the water run for 80-90 seconds.
- Press the button (23) once again to switch water supply off.
- Select the washing mode "Cleaning" by turning the frothed milk supply knob (9).

- Then press and hold the cappuccino button (24) for 3 seconds. Let the water run for 80-90 seconds.
- Press the button (24) once again to switch water supply off.
- The illumination of control buttons will light up constantly, that means that the unit is ready for operation and the boiler is clean.

Attention!

- Do not remove the filter holder (19) during the unit operation.
- Do not remove the filter holder (19) immediately after preparing coffee as there is redundant water and steam pressure inside, let the coffee maker cool down completely.
- To remove the filter holder (19) turn the handle to the left and remove the holder.

Choosing the appropriate cup

Drink		Estimated volume of the ready product
Espresso	One cup	30-40 ml
	Two cups	70-80 ml
Cappuccino	One cup	170 ml
	Two cups	280 ml
Latte	One cup	340 ml
	Two cups	430 ml

Note:

- The cups should be preliminary heated up, to do this, put the cups on the tray (1) while water heats up in the boiler.

Making espresso

- Make sure that the unit is switched off.
- Remove the water tank (16), fill it with cold water and install back to its place (pic. 1).
- Select one of the coffee filters (20 or 21), and insert it into the holder (19), matching the ledge on the filter with the hole on the holder (19) and turn the filter clockwise/anticlockwise (pic. 3, 4).
- Add ground coffee into the filter: 2 full measuring spoons - to make two coffee cups and 1 full spoon - to make one coffee cup, make even and slightly tamp the ground coffee with the back side of the measuring spoon (22).

ENGLISH

- Install the filter holder into the coffee maker. Holder ledges (19) should match the groves on the boiler (pic. 5) and then turn the filter holder handle (17) to the right till bumping (pic. 6, 7).
- Place a corresponding cup on a respective tray (3 or 5) and turn the cappuccinator pipe (2) to the cup using the bar (8) (pic. 8).
- Insert the power plug into the mains socket.
- Switch the coffee maker on by pressing the button (14), the illumination of the buttons (23, 24 and 25) on the control panel will start flashing.

Note: *If you don't use the unit for 15 minutes, it will switch to the stand-by mode automatically for safety reasons (boiler heating is switched off, the illumination of control buttons goes out). Press any control button to switch back the operating mode.*

- When the control buttons stop flashing, press the espresso button (23) once to make one coffee cup (30-40 ml).
Note: Illumination of the button (23) stops flashing before the others - it is normal.
- Press the button (23) twice to make two cups of espresso.
- Press and hold the button (23) for 3 seconds to make espresso at your discretion. The unit can make up to 150 ml espresso and then will be switched off.
- At your discretion you can switch the coffee supply off by pressing the button (23) again.

Note: *Repeated making of coffee should be performed after at least 5 min interval.*

Making cappuccino

Attention! Be careful not to get burns by the outgoing steam.

- Make sure that the unit is switched off.
- Remove the water tank (16), fill it with cold water and install back to its place (pic. 1).
- Remove the milk tank (11), fill it with milk as well and install back to its place (pic. 2).
- Add ground coffee into the filter: 2 full measuring spoons - to make two coffee cups and 1 full spoon - to make one coffee cup, make even and slightly tamp the ground coffee with the back side of the measuring spoon (22).
- Install the filter holder into the coffee maker. Holder ledges (19) should match the groves

on the boiler (pic. 5) and then turn the filter holder handle (17) to the right till bumping (pic. 6, 7).

- Place a corresponding cup on the respective tray (3 or 5) and turn the cappuccinator pipe (2) to the cup using the bar (8) (pic. 8).
- Insert the power plug into the mains socket.
- Switch the coffee maker on by pressing the button (14).
- The illumination of the buttons (23, 24 and 25) on the control panel will start flashing.
- Select the "Cappuccino" mode by turning the frothed milk supply knob (9).

Note: *If you don't use the unit for 15 minutes, it will switch to the stand-by mode automatically for safety reasons (boiler heating is switched off, the illumination of control buttons goes out). Press any control button to switch back the operating mode.*

- When the control buttons stop flashing, press the cappuccino button (24) once to make one cup of cappuccino.
- Press the button (24) twice to make two cups of cappuccino.

Making latte

Attention! Be careful not to get burns by the outgoing steam.

- Make sure that the unit is switched off.
- Remove the water tank (16), fill it with cold water and install back to its place (pic. 1).
- Remove the milk tank (11), fill it with milk as well and install back to its place (pic. 2).
- Add ground coffee into the filter: 2 full measuring spoons - to make two coffee cups and 1 full spoon - to make one coffee cup, make even and slightly tamp the ground coffee with the back side of the measuring spoon (22).
- Install the filter holder into the coffee maker. Holder ledges (19) should match the groves on the boiler (pic. 5) and then turn the filter holder handle (17) to the right till bumping (pic. 6, 7).
- Place a corresponding cup on the respective tray (3 or 5) and turn the cappuccinator pipe (2) to the cup using the bar (8) (pic. 8).
- Insert the power plug into the mains socket.
- Switch the coffee maker on by pressing the button (14).

- The illumination of the buttons (23, 24 and 25) on the control panel will start flashing.
- Select the “Latte” mode by turning the frothed milk supply knob (9).

Note: If you don't use the unit for 15 minutes, it will switch to the stand-by mode automatically for safety reasons (boiler heating is switched off, the illumination of control buttons goes out). Press any control button to switch back the operating mode.

- When the control buttons stop flashing, press the latte button (25) once to make one cup of latte.
- Press the button (25) twice to make two cups of latte.

Making frothed milk

You can make necessary amount of frothed milk anytime. You can use the frothed milk for making hot chocolate, macchiato, chai tea etc.

- Press and hold the button (24) for 3 seconds to make frothed milk.
- You can switch this function off by pressing the button (24) again at your discretion.
- It is important that milk for making frothed milk is fresh and without additives, i.e. so-called long storage milk is not suitable for this purpose. Take usual whole milk with fat content from 4 to 6%, cream fat content should be not less than 10%.
- In case there is some milk or cream left in the tank (11) after making coffee, you can remove the milk tank and put it in the fridge (pic. 9).

How to make a good espresso

- Use fresh ground coffee for “espresso” coffee makers.
- Make even and slightly tamp the ground coffee in the filter (20 or 21), you can do it with the back side of the measuring spoon (22).
- Coffee strength depends on the quality and grinding of coffee beans. If coffee is pouring out too long, this means the coffee powder is too fine or it is tamped too strongly.

Cleaning of the cappuccinator pipe and the milk tank

Attention! Clean the cappuccinator pipe after every use.

- Make sure that there is enough water in the water tank (16).

- Clean the cappuccinator pipe (2) right after milk or cream frothing - put the corresponding cup on the tray (5) and turn the cappuccinator pipe (2) to the cup using the bar (8).
- Set the frothed milk supply (intensity) knob (9) to the «Cleaning» position.
- Press and hold the button (25) for 3 seconds to activate cleaning mode. Cleaning cycle takes about 30 seconds. Pour out the water and the rest of milk from the cup.
- Remove the milk tank from the unit body and remove the lid (7).
- Slightly pull the cappuccinator pipe angle adjustment bar and remove it.
- Remove the milk intake pipe (10).
- Wash all the details and the lid itself with warm water and dry them thoroughly.
- You can wash the milk tank in a dish washing machine.
- Install the cappuccinator pipe and the milk intake pipe back to its place.

Descaling

For effective operation of the coffee maker we recommend removing scale every 2-3 months and more often when using “hard” water.

- Make sure that the unit is switched off.
- Make citric acid solution: 2 teaspoons and 1 l of water and pour this solution into the water tank (16). Install the water tank (16) back to its place.
- Remove the milk tank (11), fill it with cold water till the MAX mark as well and install back to its place (pic. 2).
- Select one of the coffee filters (20 or 21), and insert it into the holder (19), matching the ledge on the filter with the hole on the holder (19) and turn the filter clockwise/anticlockwise (pic. 3, 4).
- Install the filter holder into the coffee maker. Holder ledges (19) should match the groves on the boiler (pic. 5) and then turn the filter holder handle (17) to the right (pic. 6, 7).
- Place the corresponding cup on the respective tray (3 or 5) and turn the cappuccinator pipe (2) to the cup using the bar (8) (pic. 8).
- Insert the power plug into the mains socket.
- Switch the coffee maker on by pressing the button (14), the illumination of the buttons

ENGLISH

(23, 24 and 25) on the control panel will start flashing.

- When the control buttons stop flashing, press the espresso button (23) twice.
- Repeat the boiler cleaning procedure with small intervals till there is no citric acid solution in the tank.
- After finishing of the cleaning process fill the tank (16) with water and repeat this procedure 2-3 times to wash off the rest of citric acid or descaling reagent.

Note:

- To remove scale you can use special scale removers, strictly following the instructions on their usage.

Cleaning

- Cleaning the filters (20, 21): you can wash the filters in a dish washing machine. If the openings are blocked with the ground coffee

remnants, you can clean the filters with a small brush.

- Wipe the coffee maker body with a soft damp cloth. Do not use metal brushes or abrasives.
- Do not immerse the coffee maker body into water or other liquids.
- Wash the removable parts of the coffee maker with warm water and a soft detergent.

Drip trays

- Remove the lid from the tray, remove the tray and pour out water, put the tray back to its place, put the grid on the tray.
- If necessary, wash the trays and the lids with water and soft detergent, then rinse and dry.

Troubleshooting

Failure	Cause	Solution
The unit cannot be switched on	No voltage in the socket. The plug is not completely inserted into the socket.	Make sure that the socket is operating. Check whether the plug is completely inserted into the socket.
Water leaks from the lower part of the unit	The water tray is overfilled.	Pour out water from the tray.
Coffee leakage from the filter holder	Loose connection of filter and boiler gasket, ground coffee got on the edges of the filter.	Clean the edges of the filter.
Coffee has a foreign smell	Wrong process of scale removal in the boiler Improper storage of coffee	See chapters «Before using the unit», «Descaling» and repeat described process several times. Use fresh ground coffee. Keep coffee in a dry cool place.
Steam doesn't froth the milk	Low temperature of the outgoing steam. The container is too big or of improper size. You used skimmed milk	Froth milk only after the illumination of control buttons stops flashing. Use narrow high container for frothed milk. Use only whole milk with fat content 4-6%.
All indicators and control buttons illumination flash.	The water tank (16) is empty.	Fill the water tank (16) with water.

Technical specifications

Removable water tank volume: 1.65 L

Power supply: 220-240 V, ~ 50 Hz

Power consumption: 1050–1238 W

The manufacturer preserves the right to change the design and the specifications of the unit without a preliminary notification.

Unit operating life is 5 years

Guarantee

Details regarding guarantee conditions can be obtained from the dealer from whom the appliance was purchased. The bill of sale or receipt must be produced when making any claim under the terms of this guarantee.

CE *This product conforms to the EMC-Requirements as laid down by the Council Directive 2004/108/EC and to the Low Voltage Regulation (2006/95/EC)*

DEUTSCH

KAFFEEMASCHINE FÜR ESPRESSO/ CAPPUCCINO/LATTE

Beschreibung

1. Aufheizplatte für Tassen
2. Cappuccinatore-Rohr
3. Ausziehbare Tropfschale
4. Deckel der ausziehbaren Schale
5. Tropfschale
6. Deckel der Tropfschale
7. Deckel des Milchbehälters
8. Griff zur Cappuccinatore-Neigungsregelung
9. Regler der Milchschaumzufuhr (Intensität)
10. Milcheinlaufrohr
11. Milchbehälter
12. Bedienungsplatte
13. Gehäuse der Kaffeemaschine
14. Ein-/Ausschalttaste (I/O)
15. Deckel des Wasserbehälters
16. Abnehmbarer Wasserbehälter
17. Griff des Filterhalters
18. Filterhalterung
19. Filterhalter
20. Filter für Zubereitung von einer Tasse Kaffee
21. Filter für Zubereitung von zwei Tassen Kaffee
22. Messlöffel mit Presse des gemahlene Kaffees

Bedienungsplatte

23. Taste der Espresso-Zubereitung
24. Taste der Cappuccino-Zubereitung
25. Taste der Latte-Zubereitung

Achtung!

- **Als zusätzlicher Schutz ist es zweckmäßig, den FI-Schalter mit Nennstrom maximal bis 30 mA im Stromversorgungskreis aufzustellen. Wenden Sie sich dafür an einen Spezialisten.**

Sicherheitsmaßnahmen

Lesen Sie vor der ersten Inbetriebnahme des Geräts diese Bedienungsanleitung aufmerksam durch. Behalten Sie diese Bedienungsanleitung während der ganzen Betriebsperiode.

Nicht ordnungsgemäße Nutzung des Geräts kann zu seiner Störung führen und einen gesundheitlichen und materiellen Schaden beim Nutzer hervorrufen.

Beim Gebrauch der elektrischen Geräte sind wichtige Sicherheitsmaßnahmen zu beachten,

und zwar:

- Lesen Sie alle Anweisungen aufmerksam durch.
- Benutzen Sie die Kaffeemaschine nur bestimmungsgemäß.
- Vergewissern Sie sich, dass die Netzspannung mit der Spannung des Geräts, die am Gehäuse des Geräts angegeben ist, übereinstimmt.
- Benutzen Sie die Steckdose mit sicherer Erdung.
- Zur Vermeidung der Feuergefahr benutzen Sie keine Adapterstecker beim Anschluss des Geräts an die elektrische Steckdose.
- Schalten Sie die Kaffeemaschine ohne Wasser nicht an.
- Benutzen Sie nur das Zubehör, das zum Lieferumfang gehört.
- Vor der Einschaltung der Kaffeemaschine vergewissern Sie sich, dass alle abnehmbaren Teile korrekt eingebaut sind.
- Berühren Sie heiße Teile und Oberflächen der Kaffeemaschine nicht.
- Seien Sie vorsichtig während des Betriebs mit austretendem Dampf.
- Es ist nicht gestattet, den Filterhalter während des Betriebs der Kaffeemaschine abzunehmen.
- Stellen Sie das Gerät auf eine gerade stabile Oberfläche auf.
- Um Brand- und Stromschlagrisiko oder Verletzungen zu vermeiden, tauchen Sie nie den Stecker des Netzkabels, das Netzkabel oder das Gehäuse der Kaffeemaschine ins Wasser oder andere Flüssigkeiten.
- Trennen Sie die Kaffeemaschine vom Stromnetz immer ab, wenn Sie diese nicht benutzen und vor der Reinigung.
- Um die Kaffeemaschine vom Stromnetz abzutrennen, schalten Sie diese durch das Drücken der Taste (14) ab und dann ziehen Sie den Netzstecker aus der Steckdose heraus.
- Achten Sie darauf, dass das Netzkabel vom Tisch nicht frei hängt und heiße Gegenstände nicht berührt.
- Es ist nicht gestattet, die Kaffeemaschine auf heiße Oberflächen zu stellen.
- Benutzen Sie die Kaffeemaschine draußen nicht.

- Lassen Sie die Kaffeemaschine nie an Orten mit der Temperatur unter 0°C.
- Aus Kindersicherheitsgründen lassen Sie Plastiktüten, die als Verpackung verwendet werden, nie ohne Aufsicht.
- **Achtung!** Lassen Sie Kinder mit Plastiktüten oder Folien nicht spielen. **Erstickengefahr!**
- Es ist nicht gestattet, das Gerät den Kindern als Spielzeug zu geben.
- Lassen Sie die Kaffeemaschine nie im laufenden Betrieb unbeaufsichtigt, besondere Vorsichtsmaßnahmen sind in den Fällen angesagt, wenn sich Kinder oder behinderte Personen während der Nutzung des Geräts in der Nähe aufhalten.
- Dieses Gerät darf von Kindern und behinderten Personen nicht genutzt werden, außer wenn die Person, die für ihre Sicherheit verantwortlich ist, ihnen entsprechende und verständliche Anweisungen über sichere Nutzung des Geräts und die Gefahren bei seiner falschen Nutzung gibt
- Benutzen Sie die Kaffeemaschine nicht, wenn der Netzstecker oder das Netzkabel verletzt ist, beim nicht ordnungsgemäßen Betrieb der Kaffeemaschine oder wenn irgendwelche Störungen auftreten.
- Es ist nicht gestattet, das Gerät selbständig zu reparieren, wenden Sie sich dafür an einen autorisierten (bevollmächtigten) Kundendienst.
- Nehmen Sie den Behälter (16) ab, füllen Sie ihn mit Kaltwasser bis zur „MAX“-Wasserstandsmarke auf und stellen Sie diesen zurück auf (Abb. 1).
- Nehmen Sie den Milchbehälter (11) ab, füllen Sie ihn ebenfalls mit Kaltwasser bis zur „MAX“-Wasserstandsmarke auf und stellen Sie diesen zurück auf (Abb. 2).
- Wählen Sie einen von den Kaffeefiltern (20 oder 21) und setzen Sie ihn in den Halter (19) ein, indem Sie den Vorsprung am Filter und den Schlitz im Halter (19) zusammenfallen lassen und drehen Sie den Filter im/entgegen dem Uhrzeigersinn (Abb. 3, 4).
- Stellen Sie den Filterhalter in die Kaffeemaschine ein. Dabei sollen die Vorsprünge des Filterhalters (19) mit den Aussparungen des Boilers zusammenfallen (Abb. 5), wonach drehen Sie den Griff des Filterhaltes (17) nach rechts bis zum Einrasten (Abb. 6, 7).
- Stellen Sie eine passende Tasse auf die entsprechende Tropfschale (3 oder 5) und richten Sie das Cappuccinatore-Rohr (2) in die Tasse mittels des Griffs (8) (Abb. 8).
- Stecken Sie den Netzstecker in die Steckdose.
- Schalten Sie die Kaffeemaschine durch das Drücken der Taste (14) ein, die Beleuchtung der Tasten (23, 24 und 25) auf der Bedienungsplatte wird blinken.
- Nachdem die Beleuchtung der Tasten zu blinken aufhört, drücken und halten Sie die Taste der Espresso-Zubereitung (23) innerhalb von 3 Sekunden. Lassen Sie das Wasser innerhalb von 80-90 Sekunden fließen.
- Schalten Sie die Wasserzufuhr durch das nochmalige Drücken der Taste (23) aus.
- Wählen Sie den Betrieb «Reinigung» durch das Drehen des Reglers der Milchschaumzufuhr (9).
- Dann drücken und halten Sie die Taste der Cappuccino-Zubereitung (24) innerhalb von 3 Sekunden. Lassen Sie das Wasser innerhalb von 80-90 Sekunden fließen.
- Schalten Sie die Wasserzufuhr durch das nochmalige Drücken der Taste (24) aus.
- Die Beleuchtung der Tasten der Bedienungsplatte wird konstant aufleuchten,

DAS GERÄT IST NUR FÜR DEN GEBRAUCH IM HAUSHALT GEEIGNET

Vorbereitung zur Inbetriebnahme

- Vergewissern Sie sich, dass das Gerät ausgeschaltet ist.
- **Achtung! Vor der ersten Nutzung der Kaffeemaschine nehmen Sie den roten Gummistopfen aus dem Wasserbehälter (16) heraus.**
- Vor der ersten Nutzung der Kaffeemaschine waschen Sie alle abnehmbaren Teile mit Warmwasser und trocknen Sie diese ab.
- Vor dem Einschalten des Geräts vergewissern Sie sich, dass die Netzspannung und die Spannung am Gehäuse des Geräts übereinstimmen.

DEUTSCH

was bedeutet, dass das Gerät betriebsbereit ist und der Boiler gewaschen ist.

Achtung!

- Es ist nicht gestattet, den Filterhalter (19) während des Betriebs der Kaffeemaschine abzunehmen.
- Es ist nicht gestattet, den Filterhalter (19) sofort nach der Kaffeezubereitung abzunehmen, weil innerhalb des Filters Wasser- und Dampfüberdruck entstehen kann, warten Sie ab, bis die Kaffeemaschine abgekühlt ist.
- Um den Filterhalter (19) abzunehmen, drehen Sie den Griff nach links und nehmen Sie den Filterhalter ab.

Wahl des richtigen Fassenvolumens

Getränk		Ungefähre Menge des Fertiggetränks
Espresso	Eine Portion	30-40 ml
	Doppelte Portion	70-80 ml
Cappuccino	Eine Portion	170 ml
	Doppelte Portion	280 ml
Latte	Eine Portion	340 ml
	Doppelte Portion	430 ml

Anmerkung:

- Erwärmen Sie vorher die benutzten Tassen, stellen Sie dafür die Tassen auf die Aufheizplatte (1) während der Wassererwärmung im Boiler.

Zubereitung von Espresso

- Vergewissern Sie sich, dass das Gerät ausgeschaltet ist.
- Nehmen Sie den Behälter (16) ab, füllen Sie ihn mit Kaltwasser auf und stellen Sie diesen zurück auf (Abb. 1).
- Wählen Sie einen von den Kaffeefiltern (20 oder 21) und setzen Sie ihn in den Halter (19) ein, indem Sie den Vorsprung am Filter und den Schlitz im Halter (19) zusammenfallen lassen und drehen Sie den Filter im/entgegen dem Uhrzeigersinn (Abb. 3, 4).
- Schütten Sie den gemahlene Kaffee in den Filter ein: 2 volle Messlöffel – für die

Zubereitung von zwei Tassen Kaffee und 1 voller Löffel– für die Zubereitung von einer Tasse Kaffee, ebnen und stampfen Sie leicht den gemahlene Kaffee mit Rückseite des Messlöffels (22).

- Stellen Sie den Filterhalter in die Kaffeemaschine ein. Die Vorsprünge des Filterhalters (19) sollen mit den Aussparungen des Boilers zusammenfallen (Abb. 5), wonach drehen Sie den Griff des Filterhalters (17) nach rechts bis zum Einrasten (Abb. 6, 7).
- Stellen Sie eine passende Tasse auf die entsprechende Tropfschale (3 oder 5) und richten Sie das Cappuccinatore-Rohr (2) in die Tasse mittels des Griffs (8) (Abb. 8).
- Stecken Sie den Netzstecker in die Steckdose.
- Schalten Sie die Kaffeemaschine durch das Drücken der Taste (14) ein, die Beleuchtung der Tasten (23, 24 und 25) auf der Bedienungsplatte wird blinken.

Anmerkung: Falls das Gerät innerhalb von 15 Minuten nicht betätigt wird, schaltet es sich zum Sicherheitszweck in den Wartezustand automatisch um (die Boilererwärmung schaltet sich aus, die Beleuchtung der Tasten der Bedienungsplatte erlischt). Zur Rückstellung in den Betriebszustand drücken Sie beliebige Taste der Bedienungsplatte.

- Wenn die Tasten der Bedienungsplatte zu blinken aufhören, drücken Sie die Taste der Espresso-Zubereitung (23) einmal, um eine Portion Kaffee (30-40 ml) zu kochen.

Anmerkung: Die Beleuchtung der Taste (23) hört auf als erste zu blinken – das ist normal.

- Zur Zubereitung von doppelter Portion Espresso drücken Sie die Taste (23) zweimal.
- Drücken und halten Sie die Taste (23) innerhalb von 3 Sekunden zur Zubereitung von Espresso nach Ihrem Belieben. Das Gerät kann bis 150 ml Espresso kochen, dann schaltet es sich aus.
- Durch das nochmalige Drücken der Taste (23) können Sie die Kaffeezufuhr in die Tasse nach Ihrem Belieben ausschalten.

Anmerkung:

- Führen Sie nachfolgende Kaffeezubereitung mit Pausen von nicht weniger als 5 Minuten durch.

Zubereitung von Cappuccino

Achtung! Gefahr der Verbrühungen mit heißem Dampf.

- Vergewissern Sie sich, dass das Gerät ausgeschaltet ist.
- Nehmen Sie den Behälter (16) ab, füllen Sie ihn mit Kaltwasser auf und stellen Sie diesen zurück auf (Abb. 1).
- Nehmen Sie den Milchbehälter (11) ab, füllen Sie ihn mit Milch auf und stellen Sie diesen zurück auf (Abb. 2).
- Schütten Sie den gemahlene Kaffee in den Filter ein: 2 volle Messlöffel – für die Zubereitung von zwei Tassen Kaffee und 1 voller Löffel – für die Zubereitung von einer Tasse Kaffee, ebnet und stampfen Sie leicht den gemahlene Kaffee mit Rückseite des Messlöffels (22).
- Stellen Sie den Filterhalter in die Kaffeemaschine ein. Die Vorsprünge des Filterhalters (19) sollen mit den Aussparungen des Boilers zusammenfallen (Abb. 5), wonach drehen Sie den Griff des Filterhaltes (17) nach rechts bis zum Einrasten (Abb. 6, 7).
- Stellen Sie eine passende Tasse auf die entsprechende Tropfschale (3 oder 5) und richten Sie das Cappuccinatore-Rohr (2) in die Tasse mittels des Griffs (8) (Abb. 8).
- Stecken Sie den Netzstecker in die Steckdose.
- Schalten Sie die Kaffeemaschine mit der Taste (14) ein.
- Die Beleuchtung der Tasten (23, 24 und 25) auf der Bedienungsplatte wird blinken.
- Wählen Sie den Betrieb «Cappuccino» durch das Drehen des Reglers der Milchschaumzufuhr (9).

Anmerkung: Falls das Gerät innerhalb von 15 Minuten nicht betätigt wird, schaltet es sich zum Sicherheitszweck in den Wartezustand automatisch um (die Boilererwärmung schaltet sich aus, die Beleuchtung der Tasten der Bedienungsplatte erlischt). Zur Rückstellung in den Betriebszustand drücken Sie beliebige Taste der Bedienungsplatte.

- Wenn die Tasten der Bedienungsplatte zu blinken aufhören, drücken Sie die Taste der Cappuccino-Zubereitung (24) einmal, um eine Portion Kaffee zu kochen.

- Zur Zubereitung von doppelter Portion Cappuccino drücken Sie die Taste (24) zweimal.

Zubereitung von Latte

Achtung! Gefahr der Verbrühungen mit heißem Dampf.

- Vergewissern Sie sich, dass das Gerät ausgeschaltet ist.
- Nehmen Sie den Behälter (16) ab, füllen Sie ihn mit Kaltwasser auf und stellen Sie diesen zurück auf (Abb. 1).
- Nehmen Sie den Milchbehälter (11) ab, füllen Sie ihn mit Milch auf und stellen Sie diesen zurück auf (Abb. 2).
- Schütten Sie den gemahlene Kaffee in den Filter ein: 2 volle Messlöffel – für die Zubereitung von zwei Tassen Kaffee und 1 voller Löffel – für die Zubereitung von einer Tasse Kaffee, ebnet und stampfen Sie leicht den gemahlene Kaffee mit Rückseite des Messlöffels (22).
- Stellen Sie den Filterhalter in die Kaffeemaschine ein. Die Vorsprünge des Filterhalters (19) sollen mit den Aussparungen des Boilers zusammenfallen (Abb. 5), wonach drehen Sie den Griff des Filterhaltes (17) nach rechts bis zum Einrasten (Abb. 6, 7).
- Stellen Sie eine passende Tasse auf die entsprechende Tropfschale (3 oder 5) und richten Sie das Cappuccinatore-Rohr (2) in die Tasse mittels des Griffs (8) (Abb. 8).
- Stecken Sie den Netzstecker in die Steckdose.
- Schalten Sie die Kaffeemaschine mit der Taste (14) ein.
- Die Beleuchtung der Tasten (23, 24 und 25) auf der Bedienungsplatte wird blinken.
- Wählen Sie den Betrieb «Latte» durch das Drehen des Reglers der Milchschaumzufuhr (9).

Anmerkung: Falls das Gerät innerhalb von 15 Minuten nicht betätigt wird, schaltet es sich zum Sicherheitszweck in den Wartezustand automatisch um (die Boilererwärmung schaltet sich aus, die Beleuchtung der Tasten der Bedienungsplatte erlischt). Zur Rückstellung in den Betriebszustand drücken Sie beliebige Taste der Bedienungsplatte.

DEUTSCH

- Wenn die Tasten der Bedienungsplatte zu blinken aufhören, drücken Sie die Taste der Latte-Zubereitung (25) einmal, um eine Portion Latte zu zubereiten.
- Zur Zubereitung von doppelter Portion Latte drücken Sie die Taste (25) zweimal.

Zubereitung von Milchschaum

Sie können erforderliche Menge von Milchschaum zu jeder Zeit machen. Milchschaum kann zur Zubereitung von heißem Schokoladengetränk, Macchiato, Tee mit Gewürzen usw. benutzt werden.

- Drücken und halten Sie die Taste (24) innerhalb von 3 Sekunden zur Zubereitung von Milchschaum.
- Durch das nochmalige Drücken der Taste (24) können Sie diese Funktion nach Ihrem Belieben ausschalten.
- Es ist wichtig, dass die für Milchschaumzubereitung benutzte Milch frisch und ohne Konservierungsstoffe ist, das heißt, keine Milch mit dauernder Aufbewahrungsfrist. Benutzen Sie einfache Vollmilch mit 4-6% Fett und Sahne mit nicht weniger als 10% Fett.
- Wenn es nach der Kaffeezubereitung im Behälter (11) Milch oder Sahne gibt, können Sie den Milchbehälter herausnehmen und ihn in den Kühlschrank stellen (Abb. 9).

Hinweise für leckeren Espresso

- Benutzen Sie frisch gemahlene Kaffeebohnen für die Kaffeemaschinen „Espresso“ geeignet ist.
- Ebenen und stampfen Sie leicht den gemahlene Kaffee im Filter (20 oder 21) mit Rückseite des Messlöffels (22).
- Die Stärke des gekochten Kaffee hängt von der Qualität und der Feinheit der gemahlene Kaffeebohnen. Wenn sich der Kaffee zu lang einfließt, das bedeutet, dass der Kaffee zu fein gemahlen oder zu stark gestampft ist.

Reinigung des Cappuccinatore-Rohrs und des Milchbehälters

Achtung! Reinigen Sie das Cappuccinatore-Rohr nach jeder Nutzung.

- Vergewissern Sie sich, dass Wasser im Behälter (16) vorhanden ist.

- Sofort nach dem Milch- oder Sahnenauflagen reinigen Sie das Cappuccinatore-Rohr (2) - stellen Sie passende Tasse auf die Tropfschale (5) und richten Sie das Cappuccinatore-Rohr (2) in die Tasse mittels des Griffs (8).
- Stellen Sie den Regler der Milchschaumzufuhr (9) in die Position «Reinigung».
- Drücken und halten Sie die Taste (25) innerhalb von 3 Sekunden zum Aktivieren des Reinigungsbetriebs. Der Reinigungszyklus dauert etwa 30 Sekunden. Gießen Sie Wasser und Restmilch aus der Tasse.
- Nehmen Sie den Milchbehälter aus dem Gehäuse des Geräts heraus und nehmen Sie den Deckel (7) ab.
- Ziehen Sie leicht den Griff zur Cappuccinatore-Neigungsregelung und nehmen Sie ihn heraus.
- Nehmen Sie das Milcheinlaufrohr (10) ab.
- Waschen Sie alle Deckelteile und den Deckel mit Warmwasser und trocknen Sie diese sorgfältig ab.
- Den Milchbehälter können Sie in der Geschirrspülmaschine waschen.
- Stellen Sie das Cappuccinatore-Rohr und das Milcheinlaufrohr zurück auf.

Kalkentfernung

Zwecks eines effektiven Betriebs der Kaffeemaschine führen Sie die Entkalkung jede 2-3 Monate und noch öfter, wenn Sie hartes Wasser benutzen.

- Vergewissern Sie sich, dass das Gerät ausgeschaltet ist.
- Bereiten Sie Zitronensäurelösung zu: 2 Teelöffel für 1 Liter Wasser und gießen Sie erhaltene Lösung in den Wasserbehälter (16) ein. Stellen Sie den Behälter (16) zurück auf.
- Nehmen Sie den Milchbehälter (11) ab, füllen Sie ihn mit Kaltwasser bis zur „MAX“-Wasserstandsmarke auf und stellen Sie diesen zurück auf (Abb. 2).
- Wählen Sie einen von den Kaffeefiltern (20 oder 21) und setzen Sie ihn in den Halter (19) ein, indem Sie den Vorsprung am Filter und den Schlitz im Halter (19) zusammenfallen lassen und drehen Sie den Filter im/entgegen dem Uhrzeigersinn (Abb. 3, 4).

- Stellen Sie den Filterhalter in die Kaffeemaschine ein. Die Vorsprünge des Filterhalters (19) sollen mit den Aussparungen des Boilers zusammenfallen (Abb. 5), wonach drehen Sie den Griff des Filterhalters (17) nach rechts (Abb. 6, 7).
- Stellen Sie eine passende Tasse auf die Tropfschale (5) und richten Sie das Cappuccinatore-Rohr (2) in die Tasse mittels des Griffs (8) (Abb. 8).
- Stecken Sie den Netzstecker in die Steckdose.
- Schalten Sie die Kaffeemaschine durch das Drücken der Taste (14) ein, die Beleuchtung der Tasten (23, 24 und 25) auf der Bedienungsplatte wird blinken.
- Wenn die Tasten der Bedienungsplatte zu blinken aufhören, drücken Sie die Taste der Espresso-Zubereitung (23) zweimal.
- Wiederholen Sie die Reinigung des Boilers mit kleinen Pausen bis es keine Zitronensäurelösung im Behälter vorhanden gibt.
- Nach der Reinigung gießen Sie Wasser in den Behälter (16) und wiederholen Sie diese Prozedure zwei- bis dreimal, um die Reste der Zitronensäure oder des Entkalkungsmittels zu entfernen.

Anmerkung:

- Zur Entkalkung können Sie unter Beachtung der Betriebsanleitung spezielle Entkalkungsmittel verwenden.

Störungen, ihre Ursachen und Beseitigung

Störung	Ursache	Beseitigung
Die Kaffeemaschine schaltet sich nicht ein.	Keine Netzspannung in der Steckdose.	Vergewissern Sie sich, dass die Steckdose funktioniert.
	Der Netzstecker des Netzkabels sitzt in der Steckdose nicht fest.	Prüfen Sie, ob der Stecker fest in der Steckdose sitzt.
Ausfließen von Wasser aus dem Unterteil der Kaffeemaschine.	Die Tropfschale ist überfüllt.	Gießen Sie Wasser aus der Tropfschale ab.
Ausfließen von Kaffee aus dem Filterhalter.	Undichte Verbindung des Filters und des Verdichters im Boiler, der gemahlene Kaffee wurde auf die Ränder des Filters verschüttet.	Reinigen Sie Ränder des Filters.

Reinigung

- Reinigung der Filter (20, 21): die Filter können Sie in der Geschirrspülmaschine waschen. Falls die Öffnungen mit den Kaffeeresten verstopft sind, können Sie diese mit einer kleinen Bürste reinigen.
- Wischen Sie das Gehäuse der Kaffeemaschine mit einem weichen angefeuchteten Tuch ab. Es ist nicht gestattet, Metallbürsten und Abrasivmittel für die Reinigung des Geräts zu benutzen.
- Es ist nicht gestattet, das Gehäuse der Kaffeemaschine ins Wasser oder andere Flüssigkeiten zu tauchen.
- Es ist nicht gestattet, das Gehäuse der Kaffeemaschine ins Wasser oder andere Flüssigkeiten zu tauchen.
- Waschen Sie abnehmbare Teile der Kaffeemaschine mit Warmwasser und einem weichen Reinigungsmittel.

Tropfschalen

- Nehmen Sie den Deckel von der Tropfschale ab, nehmen Sie die Tropfschale ab und gießen Sie Wasser daraus ab, stellen Sie die Tropfschale zurück, stellen Sie das Gitter auf die Tropfschale auf.
- Bei der Notwendigkeit waschen Sie die Tropfschalen und die Deckel mit Wasser und einem weichen Reinigungsmittel, danach spülen und trocknen Sie diese ab.

DEUTSCH

Störung	Ursache	Beseitigung
Der zubereitete Kaffee hat einen fremden Geruch.	Die Entkalkung im Boiler wurde nicht richtig durchgeführt. Der Kaffee wurde nicht richtig aufbewahrt.	Siehe die Abschnitte „Vorbereitung zur Inbetriebnahme“ und „Entkalkung“ und führen Sie diese Prozeduren mehrmals durch. Benutzen Sie den frisch gemahlene Kaffee. Bewahren Sie den Kaffee an einem kühlen trockenen Ort auf.
Der Dampf schlägt Milch nicht auf.	Die Temperatur des austretenden Dampfes ist zu niedrig. Der Behälter ist zu groß oder passt nicht. Sie haben Entfettungsmilch genutzt.	Schlagen Sie Milch nur dann auf, wenn die Beleuchtung der Tasten der Bedienungsplatte zu blinken aufhört. Zum Milchaufschlagen benutzen Sie enges, hohes Geschirr. Benutzen Sie nur Vollmilch 4-6% Fett.
Alle Anzeigen und die Beleuchtung der Tasten auf der Bedienungsplatte blinken.	Kein Wasser im Behälter (16).	Gießen Sie Wasser in den Wasserbehälter (16) ein.

Technische Eigenschaften

Fassungsvermögen des abnehmbaren Wasserbehälters: 1,65 l
Stromversorgung: 220-240 V ~ 50 Hz
Aufnahmeleistung: 1050–1238 W

Der Hersteller behält sich das Recht vor, Design und technische Eigenschaften des Geräts ohne Vorbenachrichtigung zu verändern.

Die Nutzungsdauer des Geräts beträgt 5 Jahre

Gewährleistung

Ausführliche Bedingungen der Gewährleistung kann man beim Dealer, der diese Geräte verkauft hat, bekommen. Bei beliebiger Anspruchserhebung soll man während der Laufzeit der vorliegenden Gewährleistung den Check oder die Quittung über den Ankauf vorzulegen.

Das vorliegende Produkt entspricht den Forderungen der elektromagnetischen Verträglichkeit, die in 2004/108/EC - Richtlinie des Rates und den Vorschriften 2006/95/EC über die Niederspannungsgeräte vorgesehen sind.



КОФЕВАРКА ЭСПРЕССО/КАПУЧИНО/ЛАТТЕ

Описание

1. Площадка для подогрева чашек
2. Трубка-капучинатор
3. Выдвижной поддон для капель
4. Крышка выдвижного поддона
5. Поддон для капель
6. Крышка поддона для капель
7. Крышка емкости для молока
8. Ручка регулировки угла наклона трубки-капучинатора
9. Регулятор (интенсивности) подачи молочной пенки
10. Трубка забора молока из емкости
11. Емкость для молока
12. Панель управления
13. Корпус кофеварки
14. Кнопка включения/выключения (I/O)
15. Крышка емкости для воды
16. Съёмная емкость для воды
17. Ручка держателя фильтра
18. Фиксатор фильтра
19. Держатель фильтра
20. Фильтр для приготовления одной порции напитка
21. Фильтр для приготовления двойной порции напитка
22. Мерная ложка с уплотнителем молотого кофе

Панель управления

23. Кнопка приготовления эспрессо
24. Кнопка приготовления капучино
25. Кнопка приготовления латте

Внимание!

- **Для дополнительной защиты целесообразно установить в цепи питания устройство защитного отключения (УЗО) с номинальным током срабатывания, не превышающим 30 мА. Для установки УЗО обратитесь к специалисту.**

Меры безопасности

Перед использованием устройства внимательно ознакомьтесь с руководством по эксплуатации. Сохраняйте данное руководство в течение всего срока эксплуатации.

Неправильное обращение с устройством может привести к его поломке, причинению вреда пользователю или его имуществу.

При пользовании электрическими приборами необходимо всегда соблюдать основные меры предосторожности, в том числе:

- Внимательно прочитайте все инструкции.
- Используйте кофеварку только по ее прямому назначению.
- Убедитесь, что напряжение электрической сети соответствует напряжению, указанному на корпусе устройства.
- Используйте сетевую розетку с надежным контактом заземления.
- Во избежание риска возникновения пожара не используйте переходники при подключении устройства к электрической розетке.
- Не включайте кофеварку без воды.
- Используйте только принадлежности, входящие в комплект поставки.
- Перед включением кофеварки убедитесь, что все съемные детали установлены правильно.
- Не дотрагивайтесь до горячих частей и поверхностей кофеварки.
- Соблюдайте осторожность во время работы с выходящим паром.
- Запрещается снимать держатель фильтра во время работы кофеварки.
- Устанавливайте устройство на ровную устойчивую поверхность.
- Во избежание пожара, удара электрическим током или физических повреждений не погружайте вилку сетевого шнура, сетевой шнур или корпус кофеварки в воду или другие жидкости.
- Всегда отключайте кофеварку от электрической сети, когда она не используется, или перед чисткой.
- Для отключения кофеварки от сети выключите кофеварку нажатием кнопки (14), а затем выньте сетевую вилку из розетки.
- Следите за тем, чтобы сетевой шнур не свешивался с края стола и не соприкасался с горячими поверхностями.
- Не ставьте кофеварку на горячие поверхности.
- Не используйте кофеварку вне помещений.
- Никогда не оставляйте кофеварку в местах с температурой ниже 0°C.
- Из соображений безопасности детей не оставляйте полиэтиленовые пакеты,

РУССКИЙ

- используемые в качестве упаковки, без надзора.
- **Внимание!** Не разрешайте детям играть с полиэтиленовыми пакетами или пленкой. **Опасность удушья!**
 - Не разрешайте детям использовать устройство в качестве игрушки.
 - Не оставляйте работающее устройство без присмотра, будьте особенно внимательны, если поблизости от работающего устройства находятся дети или лица с ограниченными возможностями.
 - Данное устройство не предназначено для использования детьми и лицами с ограниченными возможностями, если им не даны соответствующие и понятные им инструкции о безопасном пользовании устройством и тех опасностях, которые могут возникать при его неправильном пользовании, лицом, отвечающим за их безопасность.
 - Не пользуйтесь кофеваркой с поврежденной вилкой сетевого шнура, поврежденным сетевым шнуром, в случае ее неправильной работы или после любых повреждений.
 - Запрещается самостоятельно ремонтировать кофеварку, для ремонта обратитесь в ближайший авторизованный сервисный центр.

УСТРОЙСТВО ПРЕДНАЗНАЧЕНО ТОЛЬКО ДЛЯ ДОМАШНЕГО ИСПОЛЬЗОВАНИЯ

Подготовка к работе

- Убедитесь, что устройство находится в выключенном состоянии.
- **Внимание! Перед первым использованием кофеварки извлеките красную резиновую пробку из резервуара для воды (16).**
- Перед первым использованием кофеварки промойте все ее съемные части теплой водой и просушите.
- Перед включением убедитесь, что напряжение электрической сети соответствует напряжению, указанному на корпусе устройства.
- Снимите емкость (16), наполните ее холодной водой до отметки MAX и установите на место (рис.1).

- Снимите емкость для молока (11), также наполните её холодной водой до отметки MAX и установите её на место (рис.2).
- Выберите один из фильтров для кофе (20 или 21) и установите его в держатель (19), совместив выступ на фильтре с прорезью в держателе (19) и поверните фильтр по/против часовой стрелке (рис. 3, 4).
- Установите держатель фильтра в кофеварку. Выступы держателя (19) должны совпасть с пазами на бойлере (рис.5), после чего поверните ручку держателя фильтра (17) в правую сторону до упора (рис.6,7).
- Поставьте подходящую чашку на соответствующий поддон (3 или 5) и с помощью ручки (8) направьте трубку-капучинатор (2) в чашку (рис.8).
- Вставьте вилку сетевого шнура в розетку.
- Включите кофеварку нажатием кнопки (14), подсветка кнопок (23, 24 и 25) на панели управления начнет мигать.
- Когда подсветка кнопок перестанет мигать, нажмите и удерживайте кнопку приготовления эспрессо (23) в течение 3 секунд. Позвольте воде течь в течение 80-90 секунд.
- Повторным нажатием кнопки (23) отключите подачу воды в чашу.
- Поворотом регулятора подачи молочной пенки (9) выберите режим промывки «Очистка».
- Затем нажмите и удерживайте кнопку приготовления капучино (24) в течение 3 секунд. Позвольте воде течь в течение 80-90 секунд.
- Повторным нажатием кнопки (24) отключите подачу воды в чашу.
- Подсветка кнопок управления будет постоянно гореть, что свидетельствует о том, что устройство готово к эксплуатации и бойлер промыт.

Внимание!

- Запрещается снимать держатель фильтра (19) в процессе работы устройства.
- Не снимайте держатель фильтра (19) сразу же после приготовления кофе, так как внутри фильтра может быть избыточное давление воды и пара, дождитесь остывания кофеварки.

- Для снятия держателя фильтра (19) поверните ручку в левую сторону и снимите держатель.

Как выбрать правильный объем чашки

Напиток		Примерное количество готового продукта
Эспрессо	Одна порция	30-40 мл
	Двойная порция	70-80 мл
Капучино	Одна порция	170 мл
	Двойная порция	280 мл
Латте	Одна порция	340 мл
	Двойная порция	430 мл

Примечание:

- Используемые чашки необходимо предварительно нагреть, во время нагрева воды в бойлере, установите чашки на площадку (1).

Приготовление кофе эспрессо

- Убедитесь, что устройство находится в выключенном положении.
- Снимите емкость (16), наполните ее холодной водой и установите на место (рис.1).
- Выберите один из фильтров для кофе (20 или 21) и установите его в держатель (19), совместив выступ на фильтре с прорезью в держателе (19) и поверните фильтр по/против часовой стрелке (рис. 3, 4).
- Насыпьте молотый кофе в фильтр: 2 полные мерные ложки - для приготовления двойной порции кофе и 1 полную ложку - для приготовления одной порции кофе, разровняйте и слегка утрамбуйте молотый кофе обратной стороной мерной ложки (22).
- Установите держатель фильтра в кофеварку. Выступы держателя (19) должны совпасть с пазами на бойлере (рис.5), после чего поверните ручку держателя фильтра (17) в правую сторону до упора (рис.6,7).
- Поставьте подходящую чашку на соответствующий поддон (3 или 5) и с помощью ручки (8) направьте трубку-капучинатор (2) в чашку (рис.8).
- Вставьте вилку сетевого шнура в розетку.

- Включите кофеварку нажатием кнопки (14), подсветка кнопок (23, 24 и 25) на панели управления начнет мигать.

Примечание: В целях безопасности устройство автоматически переходит в режим ожидания (отключается нагрев бойлера, гаснет подсветка кнопок управления), если им не пользуются в течение 15 минут. Для возврата в рабочий режим нажмите любую кнопку управления.

- Когда кнопки на панели управления перестанут мигать, нажмите на кнопку приготовления эспрессо (23) один раз для приготовления одной порции кофе (30-40 мл).

Примечание: Подсветка кнопки (23) перестает мигать раньше остальных – это нормально.

- Нажмите дважды на кнопку (23) для приготовления двойной порции эспрессо.
- Нажмите и удерживайте кнопку (23) в течение 3 секунд для приготовления порции эспрессо по вашему усмотрению. Устройство может приготовить до 150 мл эспрессо, а затем отключится.
- По вашему усмотрению Вы можете отключить подачу кофе в чашу повторным нажатием кнопки (23).

Примечание:

- Повторное приготовление кофе рекомендуется производить с интервалами не менее 5 минут.

Приготовление капучино

Внимание! Опасайтесь ожогов выходящим горячим паром.

- Убедитесь, что устройство находится в выключенном положении.
- Снимите емкость (16), наполните ее холодной водой и установите на место (рис.1).
- Снимите емкость для молока (11), также наполните её молоком и установите её на место (рис.2).
- Насыпьте молотый кофе в фильтр: 2 полные мерные ложки - для приготовления двойной порции кофе и 1 полную ложку - для приготовления одной порции кофе, разровняйте и слегка утрамбуйте молотый кофе обратной стороной мерной ложки (22).

РУССКИЙ

- Установите держатель фильтра в кофеварку. Выступы держателя (19) должны совпасть с пазами на бойлере (рис.5), после чего поверните ручку держателя фильтра (17) в правую сторону до упора (рис.6,7).
- Поставьте подходящую чашку на соответствующий поддон (3 или 5) и с помощью ручки (8) направьте трубку-капучинатор (2) в чашку (рис.8).
- Вставьте вилку сетевого шнура в розетку.
- Включите кофеварку нажатием кнопки (14).
- Подсветка кнопок (23, 24 и 25) на панели управления начнет мигать.
- Поворотом регулятора подачи молочной пенки (9) выберите режим «Капучино».

Примечание: В целях безопасности устройство автоматически переходит в режим ожидания (отключается нагрев бойлера, гаснет подсветка кнопок управления), если им не пользуются в течение 15 минут. Для возврата в рабочий режим нажмите любую кнопку управления.

- Когда кнопки на панели управления перестанут мигать, нажмите на кнопку приготовления капучино (24) один раз для приготовления одной порции кофе.
- Нажмите дважды на кнопку (24) для приготовления двойной порции капучино.

Приготовление латте

Внимание! Опасайтесь ожогов выходящим горячим паром.

- Убедитесь, что устройство находится в выключенном положении.
- Снимите емкость (16), наполните ее холодной водой и установите на место (рис.1).
- Снимите емкость для молока (11), также наполните её молоком и установите её на место (рис.2).
- Насыпьте молотый кофе в фильтр: 2 полные мерные ложки - для приготовления двойной порции кофе и 1 полную ложку - для приготовления одной порции кофе, разровняйте и слегка утрамбуйте молотый кофе обратной стороной мерной ложки (22).
- Установите держатель фильтра в кофеварку. Выступы держателя (19) должны совпасть с пазами на бойлере (рис.5),

после чего поверните ручку держателя фильтра (17) в правую сторону до упора (рис.6,7).

- Поставьте подходящую чашку на соответствующий поддон (3 или 5) и с помощью ручки (8) направьте трубку-капучинатор (2) в чашку (рис.8).
- Вставьте вилку сетевого шнура в розетку.
- Включите кофеварку нажатием кнопки (14).
- Подсветка кнопок (23, 24 и 25) на панели управления начнет мигать.
- Поворотом регулятора подачи молочной пенки (9) выберите режим «Латте».

Примечание: В целях безопасности устройство автоматически переходит в режим ожидания (отключается нагрев бойлера, гаснет подсветка кнопок управления), если им не пользуются в течение 15 минут. Для возврата в рабочий режим нажмите любую кнопку управления.

- Когда кнопки на панели управления перестанут мигать, нажмите на кнопку приготовления латте (25) один раз для приготовления одной порции латте.
- Нажмите дважды на кнопку (25) для приготовления двойной порции латте.

Приготовление молочной пенки

Вы можете приготовить необходимое количество молочной пенки в любое время. Молочная пенка может также использоваться для приготовления горячего шоколада, макиятто, чая со специями и т.д.

- Нажмите и удерживайте кнопку (24) в течение 3 секунд для приготовления молочной пенки.
- По вашему усмотрению вы можете отключить данную функцию повторным нажатием кнопки (24).
- Важно, чтобы молоко, используемое для приготовления пенки, было свежим и без консервантов, то есть не так называемое молоко длительного хранения. Используется обычное цельное молоко жирностью от 4 до 6%, жирность сливок должна быть не менее 10%.
- В случае если после приготовления кофе в емкости (11) ещё осталось молоко или сливки, вы можете извлечь емкость для молока и убрать её в холодильник (рис.9).

Как получить хорошее эспрессо

- Используйте свежемолотый кофе, предназначенный для кофеварок «эспрессо».
- Разровняйте и слегка утрамбуйте молотый кофе в фильтре (20 или 21), это можно сделать обратным концом мерной ложки (22).
- Крепость получаемого кофе будет зависеть от качества и степени помола кофейных зерен. Если кофе наливается слишком долго, это означает, что кофе очень мелкого помола или слишком сильно утрамбован.

Очистка трубки-капучинатора и емкости для молока

Внимание! Очищайте трубку-капучинатор после каждого использования устройства.

- Убедитесь, что в емкости (16) есть вода.
- Сразу после взбивания молока или сливок прочистите трубку-капучинатор (2) - поставьте подходящую чашку на поддон (5) и с помощью ручки (8) направьте трубку-капучинатор (2) в чашку.
- Установите регулятор (интенсивности) подачи молочной пенки (9) в положение «Очистка».
- Нажмите и удерживайте кнопку (25) в течение 3 секунд для активации режима очистки. Цикл очистки занимает примерно 30 секунд. Слейте воду и остатки молока из чашки.
- Извлеките емкость для молока из корпуса устройства и снимите крышку (7).
- Слегка потяните ручку регулировки угла наклона трубки-капучинатора и извлеките её.
- Снимите трубку забора молока (10).
- Промойте все части крышки и саму крышку теплой водой и тщательно просушите их.
- Емкость для молока можно промыть в посудомоечной машине.
- Установите трубку-капучинатор и трубку для забора молока на место.

Удаление накипи

Для эффективной работы кофеварки рекомендуется проводить удаление накипи каждые 2-3 месяца, а при использовании «жесткой» воды, чаще.

- Убедитесь, что устройство находится в выключенном положении.

- Приготовьте раствор лимонной кислоты: 2 чайные ложки на 1 литр воды и залейте полученный раствор в резервуар для воды (16). Установите резервуар (16) на место.
- Снимите емкость для молока (11), наполните её холодной водой до отметки MAX и установите её на место (рис.2).
- Выберите один из фильтров для кофе (20 или 21) и установите его в держатель (19), совместив выступ на фильтре с прорезью в держателе (19) и поверните фильтр по/против часовой стрелке (рис. 3, 4).
- Установите держатель фильтра в кофеварку. Выступы держателя (19) должны совпасть с пазами на бойлере (рис.5), после чего поверните ручку держателя фильтра (17) в правую сторону (рис.6,7).
- Поставьте подходящую чашку на поддон (5) и с помощью ручки (8) направьте трубку-капучинатор (2) в чашку (рис.8).
- Вставьте вилку сетевого шнура в розетку.
- Включите кофеварку нажатием кнопки (14), подсветка кнопок (23, 24 и 25) на панели управления начнет мигать.
- Когда кнопки на панели управления перестанут мигать, нажмите на кнопку приготовления эспрессо (23) два раза.
- С небольшими перерывами, повторите процедуру очистки бойлера до полного окончания раствора лимонной кислоты в резервуаре.
- После окончания процесса очистки, залейте в резервуар (16) воду и повторите данную процедуру 2-3 раза, чтобы вымыть остатки лимонной кислоты или средства для удаления накипи.

Примечание:

- Для удаления накипи можно использовать специальные средства для удаления накипи, строго соблюдая инструкции по их использованию.

Чистка

- Чистка фильтров (20, 21): фильтры можно помыть в посудомоечной машине. Если отверстия засорены осадком молотого кофе, вы можете почистить их небольшой щеткой.

РУССКИЙ

- Протирайте корпус кофеварки мягкой влажной тканью. Не используйте металлические щетки и абразивные моющие средства.
- Запрещается погружать корпус кофеварки в воду или другие жидкости.
- Съемные детали кофеварки промывайте теплой водой с мягким моющим средством.

Поддоны для капель

- Снимите крышку с поддона, снимите поддон и слейте из него воду, установите поддон на место, установите решетку на поддон.
- При необходимости поддоны и крышки можно промывать водой с мягким моющим средством, сполоснуть и высушить.

Неисправности, их причины и методы устранения

Неисправность	Причина	Метод устранения
Кофеварка не включается	В сетевой розетке отсутствует напряжение. Вилка сетевого шнура не до конца вставлена в розетку	Убедитесь, что сетевая розетка работает. Проверьте, до конца ли вставлена вилка в розетку
Вода вытекает из нижней части кофеварки	Поддон для воды переполнен.	Слейте воду из поддона
Утечка кофе из держателя фильтра	Неплотное прилегание фильтра к уплотнителю в бойлере, молотый кофе попал на края фильтра	Очистите края фильтра
Приготовленный кофе имеет посторонний запах	Неправильный процесс удаления накипи в бойлере кофеварки Неправильное хранение кофе	Обратитесь к разделам: «Подготовка к работе», «Удаление накипи», и выполните их несколько раз Используйте свежемолотый кофе Храните кофе в сухом прохладном месте
Пар не взбивает молоко	Низкая температура выходящего пара Емкость слишком большая или не подходящего размера Вы использовали обезжиренное молоко	Взбивайте молоко только после того, как подсветка кнопок управления перестанет мигать Для взбивания молока, используйте узкую, высокую посуду Используйте только цельное молоко, жирностью 4-6%.
Мигают все индикаторы и подсветка кнопок панели управления	В резервуаре (16) закончилась вода	Долейте воду в резервуар (16)

Технические данные

Съемный резервуар для воды объемом 1,65 л

Напряжение питания: 220-240 В ~ 50 Гц

Потребляемая мощность: 1050–1238 Вт

Производитель сохраняет за собой право изменять дизайн и технические характеристики прибора без предварительного уведомления.

Срок службы устройства - 5 лет

 Данное изделие соответствует всем требуемым европейским и российским стандартам безопасности и гигиены.

Производитель: АН-ДЕР ПРОДАКТС ГмбХ,
Австрия

Нойбаугюртель 38/7А, 1070 Вена, Австрия

Сделано в Китае.

ҚАЗАҚША

КОФЕБҰҚТЫРҒЫШ ЭСПРЕССО/КАПУЧИНО/ЛАТТЕ

Сипаттамасы

1. Кеселерді қыздыруға арналған алаң
2. Түтік-капучинатор
3. Тамшыларға арналған суырмалы табандық
4. Суырмалы табандық қақпағы
5. Тамшыларға арналған табандық
6. Тамшыларға арналған табандық қақпағы
7. Сүтке арналған ыдыс қақпағы
8. Түтік-капучинатордың еңкею бұрышын реттейтін тұтқа
9. Сүт көпіршігін беру (қарқындылық) реттегіші
10. Ыдыстан сүтті алатын түтік
11. Сүтке арналған ыдыс
12. Басқару тақтасы
13. Кофебұқтырғыш корпусы
14. Қосу/өшіру түймесі (I/O)
15. Суға арналған ыдыс қақпағы
16. Суға арналған алынбалы ыдыс
17. Сүзгі ұстағыштың тұтқасы
18. Сүзгі бекіткіші
19. Сүзгіні ұстағыш
20. Бір ішім сусынды әзірлеуге арналған сүзгі
21. Екі ішім сусынды әзірлеуге арналған сүзгі
22. Ұсақталған кофенің тығыздаушы бар өлшеуіш қасық

Басқару тақтасы

23. Эспрессо әзірлеу түймесі
24. Капучино әзірлеу түймесі
25. Латте әзірлеу түймесі

Назар аударыңыз!

- **Қосымша қорғану үшін қуат тізбегіне 30 МА-ден аспайтын номиналды жұмыс істеу тоғы бар қорғаушы сөндіргіш құрылғыны (ҚСҚ) орнатып қойған жөн. ҚСҚ-ны орнату үшін маманға жолығыңыз.**

Қауіпсіздік шаралары

Құрылғыны пайдаланбас бұрын осы пайдалану нұсқаулығын мұқият оқып шығыңыз. Осы нұсқаулықты бүкіл пайдалану кезеңі ішінде сақтаңыз.

Құрылғыны дұрыс пайдаланбау оның бұзылуына, пайдаланушыға немесе оның мүлкіне зиян әкелуі мүмкін.

Электр аспаптарын қолданған кезде үнемі негізгі сақтану шараларын сақтап отыру қажет, атап айтқанда:

- Барлық нұсқаулықтарды мұқият оқып шығыңыз.
- Кофебұқтырғышты тек оның тікелей мақсаты бойынша ғана пайдаланыңыз.
- Электр желісінің кернеуі құрылғының корпусында көрсетілген кернеуге сәйкес келетіндігін тексеріп алыңыз.
- Жерге сенімді қосылған желілік розетканы пайдаланыңыз.
- Өрттің пайда болу тәуекелін болдырмас үшін құрылғыны электрлік розеткаға қосқан кезде өткізуші тоқ құралдарын пайдаланбаңыз.
- Кофебұқтырғышты сусыз пайдаланбаңыз.
- Тек жеткізу жинағына кіретін айлабұйымдарды ғана пайдаланыңыз.
- Кофебұқтырғышты қосар алдында, барлық алынбалы бөлшектердің дұрыс орнатылғанын тексеріп алыңыз.
- Кофебұқтырғыштың ыстық бөліктері мен беттеріне қол тигізбеңіз.
- Шығатын бумен жұмыс істеген кезде абай болыңыз.
- Сүзгіні ұстағышты кофебұқтырғыш жұмыс істеп тұрған кезде шешіп алуға тыйым салынады.
- Құрылғыны тегіс тұрақты бетке орналастырыңыз.
- Өрттің шығуын, электр тоғының соғуын немесе физикалық жарақат алып қалуды болдырмау үшін желі шнурының ашасын, желі шнурын немесе кофебұқтырғыштың корпусын суға немесе басқа да сұйықтықтарға батырмаңыз.
- Егер кофеқайнатқыш қолданылмайтын болса немесе тазалау алдында, оны үнемі желіден ажыратып қойыңыз.
- Кофебұқтырғышты желіден ажырату үшін кофебұқтырғышты түймеге (14) басу арқылы өшіріңіз, одан кейін желі ашасын розеткадан суырып тастаңыз.
- Желі шнурының үстелдің шетінен салбырамауын және ыстық беттерге тимеуін қадағалаңыз.
- Кофебұқтырғышты ыстық беттерге қоймаңыз.

- Кофебұқтырғышты бөлмеден тыс жерде пайдаланбаңыз.
- Кофебұқтырғышты температурасы 0°C-ден төмен жерде ешқашан қалдырмаңыз.
- Балалар қауіпсіздігі тұрғысынан, қаптама ретінде пайдаланылатын полиэтилен пакеттерді қадағалаусыз қалдырмаңыз.
- **Назар аударыңыз!** Балаларға полиэтилен пакеттермен немесе қаптама үлдірмен ойнауға рұқсат бермеңіз. **Тұншығу қаупі!**
- Құрылғыны балаларға ойыншық ретінде пайдалануға рұқсат бермеңіз.
- Қосылып тұрған құрылғыны қараусыз қалдырмаңыз, іске қосылып тұрған құрылғы маңында балалар немесе мүмкіндігі шектеулі адамдар болса аса сақ болыңыз.
- Бұл құрылғы балалар мен мүмкіндіктері шектеулі жандардың пайдалануына арналмаған, ол тек, олардың қауіпсіздігіне жауап беретін адаммен, оларға қауіпсіз пайдалану туралы тиісті және түсінікті нұсқаулықтар мен құрылғыны дұрыс пайдаланбаған жағдайда пайда болуы мүмкін қауіптер туралы түсінік берілген жағдайда ғана мүмкін.
- Желі шнурының ашасы, желі шнуры бүлінген, дұрыс жұмыс істемей тұрған немесе кез келген бүлінуі бар кофебұқтырғышты қолданбаңыз.
- Кофебұқтырғышты өз бетіңізше жөндеуге тыйым салынады, жөндету үшін жақын арадағы рұқсаты бар (уәкілетті) сервис орталығына жолығыңыз.
- Іске қосу алдында, электр желісіндегі кернеу, құрылғы корпусында көрсетілген кернеуге сәйкес келетініне көз жеткізіңіз.
- Ыдысты (16) шешіп алыңыз, оған суық суды MAX белгісіне дейін құйыңыз да, орнына орналастырыңыз(1-сур.).
- Сүтке арналған ыдысты (11) шешіп алып, оған да суық суды MAX белгісіне дейін құйып, орнына орналастырыңыз(2-сур.). 2).
- Кофеге арналған сүзгілердің біреуін (20 немесе 21) таңдаңыз да, оны сүзгідегі дөңесті ұстағыштағы ойыққа (19) келтіріп ұстағышқа (19) орнатып, сүзгіні сағат тілінің бағытымен/тіліне қарсы бағытта бұраңыз (3, 4-сур.).
- Сүзгі ұстағышын кофейнайтқышқа орнатыңыз. Бұл кезде ұстағыштың (19) дөңесі бойлердегі ойықтарға сәйкес келуі керек (5-сур.), одан кейін сүзгі ұстағыштың тұтқасын (17) оң жаққа түбіне дейін бұраңыз (6, 7-сур.).
- Ыңғайлы кесені тиісті табандық (3 немесе 5) үстіне қойыңыз және тұтқаның көмегімен (8) түтік-капучинаторды (2) кесеге қарай бағыттаңыз (8-сур.).
- Желілік шнурдың ашасын электр розеткасына сұғыңыз.
- Түймені (14) басып, кофебұқтырғышты қосыңыз, басқару тақтасындағы түмелердің (23, 24 және 25) жарығы жыпылықтай бастайды.
- Түймелердің жарығы жыпылықтауын тоқтатқан кезде эспрессоны әзірлеу түймесін (23) 3 секунд бойы басып ұстап тұрыңыз. Судың 80-90 секунд бойы ағуына мүмкіндік беріңіз.
- Батырманы (23) қайталап басып судың кесеге құйылуын сөндіріңіз.
- Сүт көпіршігін беру реттегішін (9) бұрып «Тазалау» шаю режимін таңдаңыз.
- Одан кейін капучиноны әзірлеу түймесін (24) 3 секунд бойы басып ұстап тұрыңыз. Судың 80-90 секунд бойы ағуына мүмкіндік беріңіз.
- Батырманы (24) қайталап басып судың кесеге құйылуын сөндіріңіз.
- Басқару түймелерінің жарығы үнемі жанып тұратын болады, бұл құрылғы пайдалануға дайын екенін және бойлердің шайылғанын білдіреді.

ҚҰРЫЛҒЫ ТЕК ҮЙДЕ ҒАНА ҚОЛДАНУҒА АРНАЛҒАН.

Жұмысқа дайындау

- Құрылғының өшірулі тұрғанына көз жеткізіп алыңыз.
- **Назар аударыңыз! Кофебұқтырғышты алғашқы пайдалану алдында суға арналған сауыттан (16) қызыл резеңке тығынды шығарыңыз.**
- Кофебұқтырғышты алғаш пайдаланар алдында оның барлық алынбалы бөлшектерін жылы сумен жуып жіберіңіз де, кептіріп алыңыз.

ҚАЗАҚША

Назар аударыңыз!

- Құрылғы жұмыс істеп тұрған кезде сүзгі ұстағышты (19) шешіп алуға тыйым салынады.
- Сүзгі ұстағышты (19) кофе әзірленіп болғаннан кейін бірден шешіп алмаңыз, себебі сүзгінің ішінде шамадан тыс су қысымы және бу болуы мүмкін, кофебұқтырғыштың суығанын күтіңіз.
- Сүзгі ұстағышты (19) шешіп алу үшін тұтқаны сол жаққа қарай бұрып, ұстағышты шешіп алыңыз.

Дұрыс көлемді кесені таңдау жолдары

Сусын		Дайын өнімнің шамалас мөлшері
Эспрессо	Бір ішім	30-40 мл
	Екі ішім	70-80 мл
Капучино	Бір ішім	170 мл
	Екі ішім	280 мл
Латте	Бір ішім	340 мл
	Екі ішім	430 мл

Ескерту:

- Пайдаланылатын кеселерді алдын ала қыздырып алу қажет, бойлердегі су қыздырылып жатқан кезде кеселерді алаңға (1) орнатыңыз.

Эспрессо кофесін әзірлеу

- Құрылғының өшірулі тұрғанына көз жеткізіп алыңыз.
- Ыдысты (16) шешіп алыңыз, оған суық суды құйыңыз да, орнына орналастырыңыз (1-сур.).
- Кофеге арналған сүзгілердің біреуін (20 немесе 21) таңдаңыз да, оны сүзгідегі дөңесті ұстағыштағы ойыққа (19) келтіріп ұстағышқа (19) орнатып, сүзгіні сағат тілінің бағытымен/тіліне қарсы бағытта бұраңыз (3, 4-сур.).
- Ұсақталған кофені сүзгіге себіңіз: 2 толық өлшеуіш қасық – екі ішім кофе әзірлеу үшін және 1 толық қасық – бір ішім кофе әзірлеу үшін, ұсақталған кофенің бетін тегістеңіз және өлшеуіш қасықтың (22) кері бетімен сәл тығыздаңыз.
- Сүзгі ұстағышын кофеқайнатқышқа орнатыңыз. Ұстағыштың (19) дөңесі бойлердегі ойықтарға сәйкес келуі керек

(5-сур.), одан кейін сүзгі ұстағыштын тұтқасын (17) оң жаққа түбіне дейін бұраңыз (6, 7-сур.).

- Ыңғайлы кесені тиісті табандық (3 немесе 5) үстіне қойыңыз және тұтқаның көмегімен (8) түтік-капучинаторды (2) кесеге қарай бағыттаңыз (8-сур.).
- Желілік шнурдың ашасын электр розеткасына сұғыңыз.
- Түймені (14) басып, кофебұқтырғышты қосыңыз, басқару тақтасындағы түмелердің (23, 24 және 25) жарығы жыпылықтай бастайды.

Ескерту: Егер құрылғы 15 минут ішінде пайдаланылмаса, онда ол қауіпсіздік мақсатында автоматты түрде күту режиміне ауысады (бойлерді қыздыру ажыратылады, басқару түймелерінің жарығы сөнеді). Жұмыс режиміне қайтару үшін кез келген басқару түймесін басыңыз.

- Басқару тақтасындағы түймелер жыпылықтауын тоқтатқан кезде, эспрессо әзірлеу түймесін (23) бір ішім кофе (30-40 мл) әзірлеу үшін бір рет басыңыз.

Ескерту: Түйме жарығы (23) жыпылықтауын басқалардан бұрын тоқтатады – бұл қалыпты жағдай.

- Екі ішім эспрессо әзірлеу үшін түймені (23) екі рет басыңыз.
- Эспрессоны өз қалауыңыз бойынша әзірлеу үшін түймені (23) 3 секунд бойы басып ұстап тұрыңыз. Құрылғы 150 мл эспрессоға дейін дайындай алады, одан кейін ажыратылады.
- Сіз өз қалауыңыз бойынша түймені (23) қайта басып, кесеге кофенің құйылуын тоқтатуыңызға болады.

Ескерту:

- Кофені қайта әзірлеуді арасына кемінде 5 минут салып барып жүргізу керек.

Капучино әзірлеу

Назар аударыңыз! Шығып жатқан буға күйіп қалудан сақ болыңыз.

- Құрылғының өшірулі тұрғанына көз жеткізіп алыңыз.
- Ыдысты (16) шешіп алыңыз, оған суық суды құйыңыз да, орнына орналастырыңыз (1-сур.).
- Сүтке арналған ыдысты (11) шешіп алып, оған суық сүт құйып, орнына орналастырыңыз (2-сур.).

- Ұсақталған кофені сүзгіге себіңіз: 2 толық өлшеуіш қасық – екі ішім кофе әзірлеу үшін және 1 толық қасық – бір ішім кофе әзірлеу үшін, ұсақталған кофенің бетін тегістеңіз және өлшеуіш қасықтың (22) кері бетімен сәл тығыздаңыз.
- Сүзгі ұстағышын кофеқайнатқышқа орнатыңыз. Ұстағыштың (19) дөңесі бойлердегі ойықтарға сәйкес келуі керек (5-сур.), одан кейін сүзгі ұстағыштың тұтқасын (17) оң жаққа түбіне дейін бұраңыз (6, 7-сур.).
- Ыңғайлы кесені тиісті табандық (3 немесе 5) үстіне қойыңыз және тұтқаның көмегімен (8) түтік-капучинаторды (2) кесеге қарай бағыттаңыз (8-сур.).
- Желілік шнурдың ашасын электр розеткасына сұғыңыз.
- Түймені (14) басып, кофебұқтырғышты қосыңыз.
- Басқару тақтасындағы түймелердің (23, 24 және 25) жарығы жыпылықтай бастайды.
- Сүт көпіршігін беру реттегішін (9) бұрып «Капучино» режимін таңдаңыз.

Ескерту: Егер құрылғы 15 минут ішінде пайдаланылмаса, онда ол қауіпсіздік мақсатында автоматты түрде күту режиміне ауысады (бойлерді қыздыру ажыратылады, басқару түймелерінің жарығы сөнеді). Жұмыс режиміне қайтару үшін кез келген басқару түймесін басыңыз.

Латте әзірлеу

Назар аударыңыз! Шығып жатқан бұға күйіп қалудан сақ болыңыз.

- Құрылғының өшірулі тұрғанына көз жеткізіп алыңыз.
- Ыдысты (16) шешіп алыңыз, оған суық суды құйыңыз да, орнына орналастырыңыз (1-сур.).
- Сүтке арналған ыдысты (11) шешіп алып, оған суық сүт құйып, орнына орналастырыңыз (2-сур.).
- Ұсақталған кофені сүзгіге себіңіз: 2 толық өлшеуіш қасық – екі ішім кофе әзірлеу үшін және 1 толық қасық – бір ішім кофе әзірлеу үшін, ұсақталған кофенің бетін тегістеңіз және өлшеуіш қасықтың (22) кері бетімен сәл тығыздаңыз.

- Сүзгі ұстағышын кофеқайнатқышқа орнатыңыз. Ұстағыштың (19) дөңесі бойлердегі ойықтарға сәйкес келуі керек (5-сур.), одан кейін сүзгі ұстағыштың тұтқасын (17) оң жаққа түбіне дейін бұраңыз (6, 7-сур.).
- Ыңғайлы кесені тиісті табандық (3 немесе 5) үстіне қойыңыз және тұтқаның көмегімен (8) түтік-капучинаторды (2) кесеге қарай бағыттаңыз (8-сур.).
- Желілік шнурдың ашасын электр розеткасына сұғыңыз.
- Түймені (14) басып, кофебұқтырғышты қосыңыз.
- Басқару тақтасындағы түймелердің (23, 24 және 25) жарығы жыпылықтай бастайды.
- Сүт көпіршігін беру реттегішін (9) бұрып «Латте» режимін таңдаңыз.

Ескерту: Егер құрылғы 15 минут ішінде пайдаланылмаса, онда ол қауіпсіздік мақсатында автоматты түрде күту режиміне ауысады (бойлерді қыздыру ажыратылады, басқару түймелерінің жарығы сөнеді). Жұмыс режиміне қайтару үшін кез келген басқару түймесін басыңыз.

- Басқару тақтасындағы түймелер жыпылықтауын тоқтатқан кезде, латте әзірлеу түймесін (25) бір ішім латте әзірлеу үшін бір рет басыңыз.
- Екі ішім латте әзірлеу үшін түймені (25) екі рет басыңыз.

Сүт көпіршігін әзірлеу

Сіз қажетті мөлшердегі сүт көпіршігін кез келген уақытта дайындай аласыз. Сүт көпіршігі ыстық шоколад, маккъято, специялары бар шай және т.с.с. дайындау үшін пайдаланылуы мүмкін.

- Сүт көпіршігін әзірлеу үшін түймені (24) басып, 3 секунд бойы ұстап тұрыңыз.
- Өз қалауыңыз бойынша түймені (24) қайта басу арқылы бұл функцияны ажыратып қоюға болады.
- Көбікті әзірлеуге арналған сүт балғын және консервантсыз болуы маңызды, яғни, ұзақ сақталатын сүт болмауы керек. Кәдімгі майлылығы 4-тен 6%-ға дейінгі сүт пайдаланылады, кілегейдің майлылығы кемінде 10% болуы керек.

ҚАЗАҚША

- Кофе әзірленгеннен кейін ыдыста (11) біраз сүт немесе кілегей қалған болса, сүтке арналған ыдысты шығарып алып, оны тоңазытқышқа алып қоюға болады (9-сур.).

Дәмді эспрессоны қалай дайындайды

- «Эспрессо» кофебұқтырғыштарына арналған жаңа ұнтақталған кофені пайдаланыңыз.
- Сүзгідегі (20 немесе 21) ұсақталған кофенің бетін тегістеп, сәл тығыздаңыз, бұны өлшеуіш қасықтың кері бетімен (22) істеуге болады.
- Алынатын кофенің қоюлығы кофе дәндерінің ұсақталу сапасына және деңгейіне байланысты болады. Егер кофе өте ұзақ құйылатын болса, бұл кофе өте ұнтақ немесе қатты басылған дегенді білдіреді.

Түтік-капучинаторды және сүтке арналған ыдысты тазалау

Назар аударыңыз! Құрылғы әр пайдаланылып болғаннан кейін түтік-капучинаторды тазалаңыз.

- Ыдыстың (16) ішінде судың бар екенін тексеріп алыңыз.
- Сүтті немесе кілегейді көпіршітіп алғаннан кейін бірден түтік-капучинаторды (2) тазалап жіберіңіз – ыңғайлы кесені табандық (5) үстіне қойыңыз да, тұтқаның (8) көмегімен, түтік-капучинаторды (2) кесеге қарай бағыттаңыз.
- Сүт көпіршігін беру (қарқындылық) реттегішін (9) «Тазалау» күйіне орнатыңыз.
- Тазаалау режимін қосу үшін түймені (25) басып, 3 секунд бойы ұстап тұрыңыз. Тазалау кезеңі шамамен 30 секунд уақыт алады. Кесенің ішіндегі су мен сүт қалдығын төгіп тастаңыз.
- Сүтке арналған ыдысты құрылғы корпусынан шығарып алыңыз да, қақпақты (7) шешіп алыңыз.
- Түтік-капучинаторды еңкейту бұрышын реттеу тұтқасын тартыңқыраңыз да, оны шығарып алыңыз.
- Сүт алатын түтікті (10) шешіп алыңыз.
- Қақпақтың барлық бөліктерін және қақпақтың өзін жылы сумен шайып жіберіңіз де, оларды кептіріңіз.
- Сүтке арналған ыдысты ыдыс жуғыш машинада жууға болады.

- Түтік-капучинаторды және сүт алатын түтікті орнына орнатыңыз.

Қақты жою

Кофебұқтырғыштың тиімді жұмыс істеуі үшін қақты әрбір 2-3 ай сайын кетіріп отыру қажет болады, ал «ашы» суды қолданған жағдайда одан да жиірек жасау керек.

- Құрылғының өшірулі тұрғанына көз жеткізіп алыңыз.
- Лимон қышқылының ерітіндісін дайындаңыз: 2 екі шай қасық лимон қышқылын 1 литр суға қосып, алынған ерітіндіні суға арналған резервуарға (16) құйыңыз. Резервуарды (16) орнына орнатыңыз.
- Сүтке арналған ыдысты (11) шешіп алып, оған суық суды MAX белгісіне дейін құйып, орнына орналастырыңыз (2-сур.).
- Кофеге арналған сүзгілердің біреуін (20 немесе 21) таңдаңыз да, оны сүзгідегі дөңесті ұстағыштағы ойыққа (19) келтіріп ұстағышқа (19) орнатып, сүзгіні сағат тілінің бағытымен/тіліне қарсы бағытта бұраңыз (3, 4-сур.).
- Сүзгі ұстағышын кофеқайнатқышқа орнатыңыз. Ұстағыштың (19) дөңесі бойлердегі ойықтарға сәйкес келуі керек (5-сур.), одан кейін сүзгі ұстағыштың тұтқасын (17) оң жаққа бұраңыз (6, 7-сур.).
- Ыңғайлы кесені табандық (5) үстіне қойыңыз және тұтқаның көмегімен (8) түтік-капучинаторды (2) кесеге қарай бағыттаңыз (8-сур.).
- Желілік шнурдың ашасын электр розеткасына сұғыңыз.
- Түймені (14) басып, кофебұқтырғышты қосыңыз, басқару тақтасындағы түмелердің (23, 24 және 25) жарығы жыпылықтай бастайды.
- Басқару тақтасындағы түймелер жыпылықтауын тоқтатқан кезде эспрессоны өзірлеу түймесін (23) екі рет басыңыз.
- Аз ғана үзіліс жасап, бойлерді тазалау процедурасын резервуардағы лимон қышқылының ерітіндісі толық таусылғанша қайталаңыз.
- Тазалау процесі аяқталғаннан кейін резервуарға (16) суды құйыңыз да, осы процедураны лимон қышқылының және қақты кетіруге арналған құралдардың

қалдықтарын жуып кетіру үшін 2-3 рет қайталаңыз.

Ескерту:

- Қақты кетіру үшін қақты кетіруге арналған арнайы құралдарды оларды пайдалану нұсқаулығын қатаң сақтай отырып, қолдануға болады.

Тазалау

- Сүзгілерді (20, 21) тазалау: Сүзгілерді ыдыс жуғыш машинада жууға болады. Егер саңылаулары ұнтақталған кофенің шөгіндісімен ластанған болса, сүзгіштерді шағын қылшақпен тазалауға болады.
- Кофебұқтырғыштың корпусын жұмсақ ылғал матамен сүртіңіз. Метал қылшақтарды және қажайтын жуғыш құралдарды қолданбаңыз.

- Кофебұқтырғыштың корпусын суға немесе басқа да сұйықтыққа батыруға тыйым салынады.

- Кофебұқтырғыштардың алынбалы бөлшектерін жұмсақ жуғыш құралы бар жылы сумен жуыңыз.

Тамшыларға арналған табандық

- Табандықтың үстінен қақпақты шешіп алыңыз, табандықты шығарып алыңыз да, оның ішіндегі суды төгіп тастаңыз, табандықты орнына орнатып, торкөзді табандыққа орналастырыңыз.
- Қажет болған жағдайда табандықтар мен қақпақтарды жұмсақ жуғыш заты бар сумен жуып жіберіп, шайып және кептіруге болады.

Ақаулықтар, олардың себептері мен жою жолдары

Ақау	Себебі	Жою әдісі
Кофебұқтырғыш қосылмайды.	Желілік розеткада кернеу жоқ. Желі шнурының ашасы розеткаға түбіне дейін орнатылмаған.	Желілік розетканың жұмыс істеп тұрғанын тексеріңіз. Ашаның розеткаға түбіне дейін сұғулы тұрғанын тексеріңіз.
Кофебұқтырғыштың төменгі жағынан су ағады.	Су ағатын төсем толып кетті.	Төсемдегі суды төгіп тастаңыз.
Сүзгінің ұстағышынан кофе ағады.	Сүзгі бойлердегі тығыздауышқа толық жатпаған, ұнтақталған кофе сүзгінің шеттеріне түсіп кетті.	Сүзгінің шетін тазалаңыз.
Өзірленген кофенің бөтен иісі бар.	Кофебұқтырғыштың бойлеріндегі қақты кетіру процесі дұрыс емес. Кофе дұрыс сақталмаған.	«Жұмысқа дайындау», «Қақты кетіру» бөлімдерін қараңыз және оларды бірнеше рет қайталаңыз. Жаңа ұнтақталған кофені пайдаланыңыз. Кофені құрғақ салқын жерде сақтаңыз.
Бу сүтті көпіртейді.	Шығып жатқан будың температурасы төмен. Ыдыс өте үлкен немесе өлшемі қолайсыз. Сіз майы айырылған сүтті қолдандыңыз.	Сүтті тек басқару түймелерінің жарығы жыпылықтауды тоқтатқаннан кейін ғана көпіршіңіз. Сүтті көпірту үшін тар, биік ыдысты пайдаланыңыз. Тек май айырылмаған, майлылығы 4-6% сүтті пайдаланыңыз.

ҚАЗАҚША

Ақау	Себебі	Жою әдісі
Барлық индикаторлар мен басқару тақтасындағы түймелердің жарығы жыпылықтайды.	Резервуарда (16) су таусылған.	Резервуарға су толтырыңыз (16).

Техникалық сипаттары

Суға арналған шешіlmелі резервуардың көлемі 1,65 л
Электрқорегі: 220-240В ~ 50 Гц
Қажет ететін қуаты: 1050–1238 Вт

Өндіруші алдын ала ескертусіз аспаптың дизайні мен техникалық сипаттамаларына өзгерістер енгізу құқығына ие болып қалады.

Құрылғының қызмет мерзімі – 5 жыл

Гарантиялық міндеттілігі

Гарантиялық жағдайдағы қаралып жатқан бөлшектер дилерден тек сатып алынған адамға ғана беріледі. Осы гарантиялық міндеттілігіндегі шағымдалған жағдайда төлеген чек немесе квитанциясын көрсетуі қажет.

EAC

CAFETIERĂ ESPRESSO/CAPPUCCINO/LATTE

Descriere

1. Platou de încălzire a cănilor
2. Tubul de aspirare a laptelui
3. Tavă de colectare a picăturilor detașabilă
4. Capacul tăvii detașabilă
5. Tavă de colectare a picăturilor
6. Capacul tăvii de colectare a picăturilor
7. Capacul rezervorului de lapte
8. Mânerul de reglare a unghiului de înclinare a tubului de preparat cappuccino
9. Reglor (intensității) de livrare a spumei de lapte
10. Tubul pentru luarea laptelui din rezervor
11. Rezervor pentru lapte
12. Panou de comandă
13. Carcasa cafetierei
14. Buton de conectare/deconectare (I/O)
15. Capacul rezervorului pentru apă
16. Rezervor pentru apă detașabil
17. Mâner suport filtru
18. Fixator de filtru
19. Susținător de filtru
20. Filtru pentru prepararea a unei porție de băutură
21. Filtru pentru prepararea a porției dublă de băutură
22. Lingură de măsură cu garnitură de cafea măcinată

Panou de comandă

23. Buton pentru prepararea Espresso
24. Buton pentru prepararea Cappuccino
25. Buton pentru prepararea Latte

Atenție!

- **Pentru protecție suplimentară este recomandabilă instalarea unui disjunctor de protecție (ECB) cu curent nominal nu mai mare de 30 mA în circuitul de alimentare electrică. Pentru instalarea ECB adresați-vă unui specialist.**

Măsuri de siguranță

Înainte de a începe exploatarea dispozitivului citiți cu atenție instrucțiunea de exploatare. Păstrați această instrucțiune pe întreaga durată de exploatare.

Utilizarea greșită a aparatului poate duce la defectarea acestuia, cauzarea de prejudicii utilizatorului și proprietății lui.

Atunci când utilizați dispozitivele electrice întotdeauna respectați principalele măsuri de siguranță, inclusiv:

- Citiți cu atenție toate instrucțiunile.
- Utilizați cafetiera doar conform destinației sale.
- Asigurați-vă că tensiunea din rețeaua electrică corespunde cu tensiunea indicată pe carcasa dispozitivului.
- Utilizați priza electrică cu contact sigur cu pământul.
- Pentru a evita riscul de incendiu nu folosiți piese intermediare atunci când conectați aparatul la priză.
- Nu conectați cafetiera fără apă.
- Utilizați doar accesoriile incluse în setul de livrare.
- Înainte de a conecta cafetiera, asigurați-vă că toate piesele detașabile sunt instalate corect.
- Nu atingeți suprafețele și părțile fierbinți ale cafetierei.
- Fiți atenți în timpul lucrului cu aburul de ieșire.
- Nu scoateți susținătorul filtrului în timpul funcționării cafetierei.
- Poziționați cafetiera pe o suprafață plană și stabilă.
- Pentru a evita riscul electrocutării sau traumatisme, nu scufundați fișa cablului de alimentare, cablul de alimentare sau carcasa cafetierei în apă sau în alte lichide.
- Dacă cafetiera de nu este utilizat, și înainte de curățare deconectați cafetiera de la rețea electrică atunci.
- Pentru a deconecta cafetiera de la rețea apăsați butonul (14), apoi scoateți fișa de alimentare din priză.
- Aveți grijă ca cablul de alimentare să nu fie atârnat peste marginea mesei și să nu se atingă de suprafețe fierbinți.
- Nu poziționați cafetiera pe suprafețe fierbinți.
- Nu utilizați cafetiera în afară încaperilor.
- Nu lăsați niciodată cafetiera în locuri cu o temperatură sub 0°C.
- Din motive de siguranța copiilor nu lăsați pungile de polietilenă, utilizate în calitate de ambalaj fără supraveghere.
- **Atenție!** Nu permiteți copiilor să se joace cu pungile de polietilenă sau peliculă de ambalare. **Pericol de asfixiere!**
- Nu permiteți copiilor să folosească dispozitivul în calitate de jucarie.

ROMÂNĂ/ Moldovenească

- Nu lăsați aparatul fără supraveghere când acesta este în funcțiune, fiți deosebit de prudenți în cazul în care în preajma aparatului conectat se află copii sau persoane cu abilități fizice reduse.
- Prezentul dispozitiv nu este prevăzut pentru a fi utilizat de către copii și persoane cu dizabilități. Aceștia pot utiliza dispozitivul doar în cazuri în care persoana responsabilă pentru siguranța acestora le-a explicat instrucțiunile corespunzătoare de utilizare a dispozitivului și pericolele legate de utilizarea necorespunzătoare a acestuia.
- Nu utilizați aparatul cu fișa cablului de alimentare deteriorată, cablul de alimentare deteriorat, în caz de funcționare incorectă sau la prezența a altor defecțiuni.
- Nu reparați cafetiera de sine stătător, pentru reparație adresați-vă la cel mai apropiat centru de service autorizat.
- Plasați o ceașcă potrivită pe platou corespunzător (3 sau 5) și cu ajutorul mânerului (8) orientați tubul de preparat cappuccino (2) în ceașca (des. 8).
- Introduceți fișa cablului de alimentare în priză electrică.
- Porniți cafetiera apăsând butonul (14), iluminarea butoanelor (23, 24 și 25) de pe panoul de control va clipi.
- Când iluminare butoanelor se va opri, apăsați și mențineți apăsat timp de 3 secunde butonul pentru prepararea espresso (23). Lăsați apa să curgă timp de 80-90 de secunde.
- Opriți livrarea apei în ceașca prin apăsare repetată a butonului (23).
- Rotind reglorul de livrare a spumei de lapte (9) setați regimul de spălare «Curățare».
- Apoi apăsați și mențineți apăsat timp de 3 secunde butonul pentru prepararea cappuccino (24). Lăsați apa să curgă timp de 80-90 de secunde.
- Opriți livrarea apei în ceașca prin apăsare repetată a butonului (24).
- Iluminarea butoanelor de control se va ilumina continuu, indicând faptul că dispozitivul este gata de utilizare și boilerul este spălat.

APARATUL ESTE DESTINAT NUMAI UZULUI CASNIC

Pregătirea pentru utilizare

- Asigurați-vă că dispozitivul se află în stare deconectată.
- **Atenție! Înainte de prima utilizare cafetierei scoateți dopul rușu din rezervorul pentru apă (16).**
- Înainte de prima utilizare spălați toate părțile detașabile ale cafetierei în apă caldă și uscați-le.
- Înainte de a porni aparatul asigurați-vă că tensiunea sursei de curent corespunde cu cea înscrisă pe corpul aparatului.
- Scoateți rezervorul (16), umpleți-l cu apă rece până la nivelul MAX și montați-l la loc (des. 1).
- Scoateți rezervorul pentru lapte (11), umpleți-l de asemenea cu apă rece până la nivelul MAX și montați-l la loc (des. 2).
- Alegeți unul dintre filtrele pentru cafea (20 sau 21), montați-l în susținătorul (19), reunind ieșitura filtrului cu orificiul susținătorului (19) și rotiți filtrul în sensul/în sens invers acelor ceasornicului (des. 3, 4).
- Montați susținătorul filtrului în cafetieră. Ieșiturile susținătorului (19) trebuie să coincidă cu canalurile de pe boiler (des. 5), după care rotiți mânerul susținătorului de filtru (17) spre dreapta până la capăt (des. 6, 7).

Atenție!

- Nu scoateți susținătorul filtrului (19) în timpul funcționării dispozitivului.
- Nu scoateți susținătorul filtrului (19) imediat după prepararea cafelei, deoarece în interiorul filtrului pot fi excesul de presiune și abur, așteptați răcirea cafetierei.
- Pentru a scoate susținătorul filtrului (19) rotiți mânerul spre stânga și scoateți susținătorul.

Cum să alegem corect volumul ceștei pentru cafea

Băutură		Capacitate aproximativă a produsului gata
Espresso	O porție	30-40 ml
	O porție dublă	70-80 ml
Cappuccino	O porție	170 ml
	O porție dublă	280 ml
Latte	O porție	340 ml
	O porție dublă	430 ml

Remarcă:

- Încălziți ceștile pe care doriți să le folosiți în prealabil, pentru a face acest lucru așezați ceștile pe platoul (1) în timpul încălzirii apei în boiler.

Prepararea cafelei espresso

- Asigurați-vă că dispozitivul se află în poziția deconectată.
- Scoateți rezervorul (16), umpleți-l cu apă rece și montați-l la loc (des. 1).
- Alegeți unul dintre filtrele pentru cafea (20 sau 21) și montați-l în susținătorul (19), reunind ieșitura filtrului cu orificiul susținătorului (19) și rotiți filtrul în sensul/în sens invers acelor ceasornicului (des. 3, 4).
- Umpleți filtrul cu cafea măcinată: 2 linguri de măsură pline - pentru prepararea cafelei dublă și 1 lingură plină - pentru prepararea unei cafelei simple, nivelați și presați ușor cafeaua măcinată cu partea opusă a lingurii de măsură (22).
- Montați susținătorul filtrului în cafetieră. Ieșiturile susținătorului (19) trebuie să coincidă cu canalurile de pe boiler (des. 5), după care rotiți mânerul susținătorului de filtru (17) spre dreapta până la capăt (des. 6, 7).
- Plasați o ceașcă potrivită pe platou corespunzător (3 sau 5) și cu ajutorul mânerului (8) orientați tubul de preparat cappuccino (2) în ceașca (des. 8).
- Introduceți fișa cablului de alimentare în priză electrică.
- Porniți cafetiera apăsând butonul (14), iluminarea butoanelor (23, 24 și 25) de pe panoul de control va clipi.

Remarcă: Dacă dispozitivul nu este utilizat timp de 15 minute, el, din motivele de siguranță, trece automat în regim de așteptare (se oprește încălzirea boilerului, se stânge iluminarea butoanelor de control). Pentru a reveni în regim de funcționare normală, apăsați orice buton de pe panoul de control.

- Atunci când butoanele de pe panoul de control vor opri clipirea, apăsați pe butonul pentru prepararea espresso (23) o singură dată pentru prepararea unei porție de cafea (30-40 ml).

Remarcă: Iluminarea butonului (23) va opri clipirea înaintea altora - acest lucru este normal.

- Apăsați de două ori pe butonul (23) pentru a prepara o porție dublă de espresso.
- Apăsați și mențineți apăsat butonul (23) timp de 3 secunde pentru a prepara o porție

de espresso la preferința dumneavoastră. Dispozitivul poate prepara până la 150 ml de espresso, și apoi se va opri.

- Puteți la alegerea dumneavoastră să opriți livrarea cafelei în ceașcă, prin apăsarea repetată a butonului (23).

Remarcă:

- Se recomandă efectuarea preparării repetată a cafelei cu un interval nu mai puțin de 5 minute.

Prepararea cappuccino

Atenție! Aveți grijă la aburii fierbinți pentru a nu vă opări.

- Asigurați-vă că dispozitivul se afla în poziția deconectată.
- Scoateți rezervorul (16), umpleți-l cu apă rece și montați-l la loc (des. 1).
- Scoateți rezervorul pentru lapte (11), de asemenea umpleți-l cu lapte și montați-l la loc (des. 2).
- Umpleți filtrul cu cafea măcinată: 2 linguri de măsură pline - pentru prepararea cafelei dublă și 1 lingură plină - pentru prepararea unei cafelei simple, nivelați și presați ușor cafeaua măcinată cu partea opusă a lingurii de măsură (22).
- Montați susținătorul filtrului în cafetieră. Ieșiturile susținătorului (19) trebuie să coincidă cu canelurile de pe boiler (des. 5), după care rotiți mânerul susținătorului de filtru (17) spre dreapta până la capăt (des. 6, 7).
- Plasați o ceașcă potrivită pe platou corespunzător (3 sau 5) și cu ajutorul mânerului (8) orientați tubul de preparat cappuccino (2) în ceașca (des. 8).
- Introduceți fișa cablului de alimentare în priză electrică.
- Porniți aparatul prin apăsarea butonului (14).
- Iluminarea butoanelor (23, 24 și 25) de pe panoul de control va clipi.
- Rotind reglorul de livrare a spumei de lapte (9) setați regimul «Cappuccino».

Remarcă: Dacă dispozitivul nu este utilizat timp de 15 minute, el, din motivele de siguranță, trece automat în regim de așteptare (se oprește încălzirea boilerului, se stânge iluminarea butoanelor de control). Pentru a reveni în regim de funcționare normală, apăsați orice buton de pe panoul de control.

- Atunci când butoanele de pe panoul de control vor opri clipirea, apăsați pe butonul pentru pre-

ROMÂNĂ/ Moldovenească

pararea espresso (24) o singură dată pentru prepararea unei porție de cafea.

- Apăsați de două ori pe butonul (24) pentru a prepara o porție dublă de cappuccino.

Prepararea latte

Atenție! Aveți grijă la aburii fierbinți pentru a nu vă opări.

- Asigurați-vă că dispozitivul se afla în poziția deconectată.
- Scoateți rezervorul (16), umpleți-l cu apă rece și montați-l la loc (des. 1).
- Scoateți rezervorul pentru lapte (11), de asemenea umpleți-l cu lapte și montați-l la loc (des. 2).
- Umpleți filtrul cu cafea măcinată: 2 linguri de măsură pline - pentru prepararea cafelei dublă și 1 lingură plină - pentru prepararea unei cafelei simple, niveleți și presați ușor cafeaua măcinată cu partea opusă a lingurii de măsură (22).
- Montați susținătorul filtrului în cafetieră. Leșiturile susținătorului (19) trebuie să coincidă cu canelurile de pe boiler (des. 5), după care rotiți mânerul susținătorului de filtru (17) spre dreapta până la capăt (des. 6, 7).
- Plasați o ceașcă potrivită pe platou corespunzător (3 sau 5) și cu ajutorul mânerului (8) orientați tubul de preparat cappuccino (2) în ceașca (des. 8).
- Introduceți fișa cablului de alimentare în priză electrică.
- Porniți aparatul prin apăsarea butonului (14).
- Iluminarea butoanelor (23, 24 și 25) de pe panoul de control va clipi.
- Rotind reglorul de livrare a spumei de lapte (9) setați regimul «Latte».

Remarcă: Dacă dispozitivul nu este utilizat timp de 15 minute, el, din motivele de siguranță, trece automat în regim de așteptare (se oprește încălzirea boilerului, se stinge iluminarea butoanelor de control). Pentru a reveni în regim de funcționare normală, apăsați orice buton de pe panoul de control.

- Atunci când butoanele de pe panoul de control vor opri clipirea, apăsați pe butonul pentru prepararea latte (25) o singură dată pentru prepararea unei porție de latte.
- Apăsați de două ori pe butonul (25) pentru a prepara o porție dublă de latte.

Prepararea spumei de lapte

Puteți prepara o cantitate necesară de spumă de lapte în orice moment. Spumă de lapte poate fi utilizată, de asemenea, pentru prepararea ciocolatei fierbinte, makkyato, ceaiului cu mirodenii și etc.

- Pentru a prepara spumă de lapte apăsați și mențineți apăsat butonul (24) timp de 3 secunde.
- Puteți deconecta această funcție după preferințele dumneavoastră, prin apăsarea repetată a butonului (24).
- Este important ca laptele utilizat pentru prepararea spumei să fie proaspăt și fără conservanți, adică să nu fie așa numit laptele de păstrare îndelungată. Se utilizează lapte integral obișnuit cu o grăsime de la 4 până la 6%, grăsimea frișcăi trebuie să fie de cel puțin 10%.
- În cazul în care, după prepararea cafelei în recipientul (11) au rămas lapte sau frișca, puteți extrage recipientul de lapte și să-l puneți în frigider (des. 9).

Sfaturi pentru obținerea unui espresso mai gustos

- Intotdeauna utilizați cafeaua proaspăt măcinată destinată pentru cafetierele «espresso».
- Niveleți și presați ușor cafeaua măcinată în filtrul (20 sau 21), puteți face acest lucru cu partea opusă a lingurii de măsură (22).
- Tăria cafelei preparate va depinde de calitatea și gradul de măcinare a boabelor de cafea. Dacă cafeaua curge un timp prea îndelungat, acest fapt înseamnă că cafeaua este măcinată prea mărunț sau este presată prea tare.

Curățarea tubului de preparat cappuccino și recipientului de lapte

Atenție! Curățați tubul de preparat cappuccino după fiecare utilizare a dispozitivului.

- Asigurați-vă că în rezervorul (16) este apa.
- Imediat după baterea rapidă a laptelui sau frișcăi curățați tubul de preparat cappuccino (2) – introduceți ceașca potrivită pe tava (5) și cu ajutorul mânerului (8) îndreptați tubul de preparat cappuccino (2) în ceașca.
- Instalați reglorul (intensității) de livrare a spumei de lapte (9) în poziția «Curățare».
- Pentru a activa regimul de curățare apăsați și mențineți apăsat butonul (25) timp de 3 secunde. Ciclul de curățare durează aproximativ 30

- de secunde. Scurgeți apa și reziduurile de lapte din ceașca.
- Scoateți rezervorul de lapte din carcasa dispozitivului și scoateți capacul (7).
- Trageți ușor de mânerul reglor al unghiului de înclinare a tubului de preparat cappuccino și scoateți-l.
- Scoateți tubul de strâns lapte (10).
- Spălați toate piesele capacului și capacul însuși cu apă caldă și uscați-le minuios.
- Rezervorul de lapte pot fi spălat în mașina de spălat vase.
- Montați tubul de preparat cappuccino și tubul de colectare a laptelui la loc.

Îndepărtarea depunerilor de calcar

Pentru funcționarea eficientă a cafetierei se recomandă de efectuat îndepărtarea depunerilor de calcar o dată la fiecare 2-3 luni, iar la utilizarea apei «dure» - și mai des.

- Asigurați-vă că dispozitivul se afla în poziția deconectată.
- Preparați o soluție de acid citric: 2 lingurițe la 1 litru de apă și turnați soluția obținută în rezervorul de apă (16). Montați rezervorul (16) la loc.
- Scoateți rezervorul pentru lapte (11), umpleți-l cu apă rece până la nivelul MAX și montați-l la loc (des. 2).
- Alegeți unul dintre filtrele pentru cafea (20 sau 21) și montați-l în susținătorul (19), reunind ieșitura filtrului cu orificiul susținătorului (19) și rotiți filtrul în sensul/în sens invers acelor ceasornicului (des. 3, 4).
- Montați susținătorul filtrului în cafetieră. Ieșiturile susținătorului (19) trebuie să coincidă cu canelurile de pe boiler (des. 5), după care rotiți mânerul susținătorului de filtru (17) spre dreapta până la capăt (des. 6, 7).
- Plasați o ceașcă potrivită pe platou (5) și cu ajutorul mânerului (8) orientați tubul de preparat cappuccino (2) în ceașca (des. 8).
- Introduceți fișa cablului de alimentare în priză electrică.

- Porniți cafetiera apăsând butonul (14), iluminarea butoanelor (23, 24 și 25) de pe panoul de control va clipi.
- Atunci când butoanele de pe panoul de control vor opri clipirea, apăsați butonul de prepararea espresso (23) de două ori.
- Repetați procedura de curățare a boilerului după câteva întreruperi până la dezolvarea completa a soluției de acid citric în rezervor.
- După finisarea procesului de curățare umpleți rezervorul (16) cu apă și repetați acesta procedura de 2-3 ori pentru a spăla reziduurile acidului citric sau substanțelor de îndepărtarea depunerilor de calcar.

Remarcă:

- Pentru a îndepărta depunerile de calcar puteți utiliza substabțe speciale pentru îndepărtarea depunerilor de calcar, urmând strict instrucțiunile de utilizare a acestora.

Curățare

- Curățarea filtrelor (20, 21): filtrele pot fi spălate în mașina de spălat vase. Dacă orificiile sunt astupate cu reziduuri de cafea măcinată, puteți curățați filtrele cu o perie mică.
- Ștergeți carcasa cafetierei cu o bucată de țesătură umezită. Nu utilizați perii metalice și substanțe de curățare abrazivi.
- Nu scufundați carcasa cafetierei în apă sau în alte lichide.
- Spălați piesele detașabile ale cafetierei în apă caldă cu substanțe de curățare moale.

Tava pentru picături

- Scoateți capacul de pe tava, scoateți tava și scurgeți apa din ea, montați tava la loc, montați grilajul pe tava.
- Dacă este necesar, tavele și capacele pot fi spălate cu apă și un detergent moale, apoi clătiți-le și uscați-le.

Defecțiunile, cauzele lor și metodele de înlăturarea acestora

Defecțiunea	Cauza	Modalitatea de rezolvare
Cafetiera nu se conectează.	Lipsește tensiunea în rețeaua de alimentare. Fișa cablului de alimentare nu este introdusă complet în priză.	Asigurați-vă dacă priza de alimentare funcționează. Verificați dacă fișa cablului de alimentare este introdusă complet în priza.

ROMÂNĂ/ Moldovenească

Defecțiunea	Cauza	Modalitatea de rezolvare
Se scurge apa din partea de jos a cafetierei.	Tava pentru apa este supraplina.	Scurgeți apa din tava.
Cafeaua se scurge din susținătorul.	Filtrul nu aderă la garnitura de etanșare a boilerului, cafeaua macinată a nimerit pe marginile filtrului.	Curățați marginea filtrului.
Cafeaua preparată are un miros străin.	Procesul de îndepărtare a depunerilor de calcar din boilerul cafetierei nu a fost efectuat corect. Depozitarea incorectă a cafelei.	Referiți-vă la despărțiturile «Pregătirea pentru utilizare», «Îndepărtarea depunerilor de calcar» și aplicați-le de mai multe ori. Utilizați cafea proaspăt măcinată. Depozitați cafeaua într-un loc uscat răcoros.
Aburul nu produce spuma dorită.	Temperatura joasă a aburului de ieșire. Rezervorul este prea mare sau de mărime nepotrivită. Ați utilizat laptele degresat.	Bateți laptele după ce iluminarea butoanelor pe display încetează să clipească. Pentru baterea laptelui utilizați vesela îngustă și înaltă. Utilizați numai lapte integral cu o grăsime de 4-6%.
Clipesc toate indicatoarele și iluminarea butoanelor de pe panoul de control.	În rezervorul (16) s-a terminat apa.	Turnați apă în rezervor (16).

Specificații tehnice

Capacitate rezervor pentru apă detașabil: 1,65 litri
Alimentare: 220-240 V ~ 50 Hz
Consum de putere de: 1050–1238 W

Producătorul își rezervă dreptul de a modifica caracteristicile dispozitivului fără anunțare prealabilă.

Termenul de funcționare a dispozitivului – 5 ani

Garanție

În legătură cu oferirea garanției pentru produsul dat, rugăm să Vă adresați la distribuitorul regional sau la compania, unde a fost procurat produsul dat. Serviciul de garanție se realizează cu condiția prezentării bonului de plată sau a oricărui alt document financiar, care confirmă cumpărarea produsului dat.



Acest produs corespunde cerințelor EMC, întocmite în conformitate cu Directiva 2004/108/EC și Directiva cu privire la electrosecuritate/joasă tensiune (2006/95/EC).

KÁVOVAR ESPRESSO/KAPUČÍNO/LATTE

Popis

1. Plocha pro ohřev šáleků
2. Trubice (rameno)- cappuccinátor
3. Výsuvná odkapávací přihrádka
4. Kryt výsuvné přihrádky
5. Odkapávací zásobník
6. Kryt odkapávacího zásobníku
7. Víko nádoby na mléko
8. Regulátor náklonu trubice cappuccinátoru
9. Regulátor intenzity přítoku napěněného mléka
10. Trubice(rameno) přítoku mléka z nádoby
11. Nádoba na mléko
12. Ovládací panel
13. Tělo kávovaru
14. Tlačítko zapnutí/vypnutí (I / O)
15. Kryt nádržky na vodu
16. Odnímatelná nádrž na vodu
17. Regulační knoflík držáku filtru
18. Fixátor filtru
19. Držák filtru
20. Filtr na přípravu jedné porci nápoje
21. Filtr na přípravu dvojité porci nápoje
22. Měrná lžice s funkcí upěchování mleté kávy

Ovládací panel

23. Tlačítko přípravy espresso
24. Tlačítko přípravy cappuccino
25. Tlačítko přípravy latte

Pozor!

- **Pro dodatečnou ochranu je vhodné instalovat proudový chránič (RCD) se jmenovitým proudem provozu, nepřesahujícím 30 mA. Pro instalaci RCD obraťte se na odborníka.**

Bezpečnostní opatření

Před použitím přístroje si pozorně přečtěte tento návod. Zachovejte ho po celou dobu životnosti přístroje.

Nesprávná manipulace s přístrojem může vést k jeho poškození, poranění uživatele nebo způsobit škodu jeho majetku.

Při použití elektrických spotřebičů vždy dodržujte základní bezpečnostní opatření, jako například:

- Pozorně si přečtěte všechny pokyny.
- Používejte kávovar pouze k určenému účelu.
- Ujistěte se, že napětí elektrické sítě odpovídá napětí uvedenému na přístroji.

- Použijte elektrickou zásuvku, která má spolehlivé uzemnění.
- Aby se zabránilo nebezpečí požáru, nepoužívejte adaptéry pro připojení zařízení k elektrické zásuvce.
- Nezapínejte kávovar bez vody.
- Používejte pouze příslušenství, které patří do kompletace.
- Před zapnutím kávovaru ujistěte se, že všechny odnímatelné díly jsou správně nainstalovány.
- Nedotýkejte se horkých částí a povrchů kávovaru.
- Buďte opatrní při práci s unikající párou.
- Neodstraňujte držák filtru za provozu kávovaru.
- Umístěte přístroj na rovný, stabilní povrch.
- Aby nedošlo k požáru, úrazu elektrickým proudem nebo fyzickému zranění, neponořujte vidlici napájecího kabelu, kabel nebo tělo jednotky do vody nebo do jiných kapalin.
- Pokud kávovar nepoužíváte, odpojte jej od elektrické sítě, vždy odpojte kávovar od sítě i před čištěním.
- Chcete-li odpojit kávovar od sítě, stiskněte tlačítko (14), a poté vytáhněte síťovou zástrčku z elektrické zásuvky.
- Ujistěte se, že se napájecí kabel nepřevěšuje přes okraj stolu a není v kontaktu s horkými povrchy.
- Nepokládejte kávovar na horké povrchy.
- Nepoužívejte kávovar venku.
- Nikdy nenechávejte přístroj v místech s teplotou nižší než 0 ° C.
- Kvůli bezpečí dětí nenechávejte použité v obalu igelitové sáčky bez dohledu.
- **Pozor!** Nedovolujte dětem hrát si s igelitovými sáčky nebo obalovou fólií.
- **Nebezpečí udušení!**
- Nedovolujte dětem používat přístroj jako hračku.
- Nikdy nenechávejte přístroj bez dohledu, buďte obzvláště opatrní, pokud v blízkosti fungujícího přístroje jsou děti nebo lidé se zdravotním postižením.
- Tento přístroj není určen pro děti a zdravotně postižené osoby; pokud ovšem osoba, odpovědná za jejich bezpečí, nedá vhodné a jasné pokyny pro bezpečné používání

ČESKÝ

- zařízení a varování o nebezpečí, která můžou vzniknout při jeho nesprávném použití.
- Nepoužívejte přístroj s poškozenou vidlicí napájecího kabelu, poškozeným napájecím kabelem, v případě přerušovaného chodu kávovaru a také při kterémkoliv poškození.
 - Je zakázáno opravovat kávovar samostatně, pro opravu obraťte se na nejbližší autorizované (pravomocné) servisní středisko.

PŘÍSTROJ JE URČEN POUZE PRO DOMÁCI POUŽITÍ

Příprava k provozu

- Ujistěte se, že je zařízení vypnuto.
- **Pozor! Před prvním použitím kávovaru odstraňte červenou gumovou zátku z nádrže na vodu (16).**
- Před prvním použitím kávovaru umyjte všechny odnímatelné části teplou vodou a osušte je.
- Před zapnutím se ujistěte, že napětí elektrické sítě odpovídá napětí uvedenému na přístroji.
- Vyjměte nádržku (16), naplňte ji studenou vodou až po značku MAX a vraťte zpátky na místo (obr. 1).
- Vyjměte nádobu na mléko (11), také naplňte ji studenou vodou po značku MAX, a instalujte zpátky na místo (obr. 2).
- Vyberte jeden z kávových filtrů (20 nebo 21), nainstalujte jej do držáku (19), vyrovnajte jazýček na filtru s otvorem v držáku (19), a otočte filtr ve / proti směru hodinových ručiček (obr. 3, 4).
- Umístěte držák filtru v kávovaru. V tomto případě se musí výstupky (19) shodovat s drážkami na bojleru (obr. 5), pak regulační knoflík držáku filtru (17) otočte doprava, až na doraz (obr. 6, 7).
- Umístěte vhodný šálek na příslušný tác (3, 5), a pomocí regulačního knoflíku (8) namiřte trubici - cappuccinátor (2) do šálku (obr. 8).
- Připojte vidlici napájecího kabelu do elektrické zásuvky.
- Zapněte kávovar stisknutím tlačítka (14), podsvícení tlačítek (23, 24 a 25) na ovládacím panelu bude blikat.
- Když podsvícení tlačítek přestane blikat, stiskněte a podržte tlačítko přípravy espressa (23) po dobu 3 sekund. Nechte téct vodu během 80-90 sekund.

- Opakovaným stisknutím tlačítka (23) vypněte přítok vody do šálku.
- Otočením regulátoru podávání napěněného mléka (9) vyberte režim promývání „Čistění“.
- Pak stiskněte a podržte tlačítko přípravy cappuccina (24) po dobu 3 sekund. Nechte téct vodu během 80-90 sekund.
- Opakovaným stisknutím tlačítka (24), vypněte podávání vodu do šálku.
- Podsvícení ovládacích tlačítek bude stále svítit, což znamená, že jednotka je připravena k provozu a bojler je umyt.

Pozor!

- Je zakázáno odstraňovat držák filtru (19) v průběhu provozu přístroje.
- Neodstraňujte držák filtru (19) hned po přípravě kávy, protože uvnitř filtru může být přetlak vody a páry, počkejte až kávovar vystydne.
- Chcete-li odstranit držák filtru (19), otočte regulačním knoflíkem doleva a vyjměte držák.

Jak si vybrat správnou kapacitu šálku

Nápoj		Přibližný objem hotového výrobku
Espresso	Jedna porce	30-40 ml
	Dvojitá porce	70-80 ml
Cappuccino	Jedna porce	170 ml
	Dvojitá porce	280 ml
Latte	Jedna porce	340 ml
	Dvojitá porce	430 ml

Poznámka:

- Používané šálky je třeba předeheat, k tomu účelu během varu vody v kotli umístěte šálky na plochu (1)

Příprava kávy Espresso

- Ujistěte se, že je přístroj vypnutý.
- Vyjměte nádržku (16), naplňte ji studenou vodou a umístěte zpět na místo (obr. 1).
- Vyberte jeden z kávových filtrů (20 nebo 21), nainstalujte jej do držáku (19), vyrovnajte jazýček na filtru s otvorem v držáku (19), a otočte filtr ve / proti směru hodinových ručiček (obr. 3, 4).

- Nasypte mletou kávu do filtru: 2 plné odměrky – pro přípravu dvojité porce kávy a 1 lžička – pro jednu porci kávy, urovnejte a lehce zpevněte mletou kávu zadní stranou odměrky (22).
- Umístěte držák filtru do kávovaru. Výstupky držáku (19), se musí se shodovat s drážkami na kotli (obr. 5), pak otočte regulačním knoflíkem držáku filtru (17) doprava, až na doraz (obr. 6, 7).
- Umístěte vhodný šálek na příslušný táč (3 nebo 5), a pomocí regulačního knoflíku (8) namiřte rameno cappuccinátoru (2) do šálku (obr. 8).
- Připojte vidlici napájecího kabelu do elektrické zásuvky.
- Zapněte kávovar stisknutím tlačítka (14), podsvícení tlačítek (23, 24 a 25) na ovládacím panelu bude blikat.

Poznámka: Pokud přístroj není používán po dobu 15 minut, z bezpečnostních důvodů se automaticky přepne do pohotovostního režimu (vypne se ohřev kotle, zhasne podsvícení ovládacích tlačítek). Chcete-li se vrátit do pracovního režimu, stiskněte libovolné ovládací tlačítko.

- Pokud tlačítka na ovládacím panelu přestanou blikat, stiskněte tlačítko přípravy espressa (23) jednou, pro jednu porci kávy (30-40 ml).

Poznámka: Podsvícení tlačítka (23) přestane blikat dříve než ostatní - to je normální.

- Chcete-li připravit dvojité espresso, stiskněte dvakrát tlačítko (23).
- Stiskněte a podržte tlačítko (23) po dobu 3 sekund pro přípravu espressa podle vaší chutě. Přístroj dokáže připravit až 150 ml espressa, a pak se vypne.
- Podle všeho uvážení, můžete vypnout přítok kávy do šálku opakovaným stisknutím tlačítka (23).

Poznámka:

- Opakovanou přípravu kávy se doporučuje uskutečňovat v intervalech ne kratších než 5 minut.

Příprava cappuccina

Pozor! Vyvarujte se opaření vycházející horkou páru.

- Ujistěte se, že je zařízení vypnuto.
- Vyjměte nádržku (16), naplňte ji studenou vodou a umístěte zpátky (obr. 1).
- Vyjměte nádobu na mléko (11), naplňte ji mlékem a dejte zpátky na místo (obr. 2).

- Nasypte mletou kávu do filtru: 2 plné odměrky – pro přípravu dvojité porce kávy a 1 lžička – pro jednu porci kávy, rozrovnejte a lehce zpevněte mletou kávu zadní stranou odměrky (22).
- Umístěte držák filtru do kávovaru. Výstupky držáku (19) se musí se shodovat s drážkami na kotli (obr. 5), pak otočte regulačním knoflíkem držáku filtru (17) doprava až na doraz (obr. 6, 7).
- Umístěte vhodný šálek na příslušný táč (3 nebo 5), a pomocí regulačního knoflíku (8) namiřte rameno cappuccinátoru (2) do šálku (obr. 8).
- Připojte vidlici napájecího kabelu do elektrické zásuvky.
- Zapněte kávovar stisknutím tlačítka (14), podsvícení tlačítek (23, 24 a 25) na ovládacím panelu bude blikat.
- Otočením regulátoru přítoku napěněného mléka (9) nastavte režim „Cappuccino“.

Poznámka: Pokud přístroj není používán po dobu 15 minut, z bezpečnostních důvodů se automaticky přepne do pohotovostního režimu (vypne se ohřev kotle, zhasne podsvícení ovládacích tlačítek). Chcete-li se vrátit do pracovního režimu, stiskněte libovolné ovládací tlačítko.

- Pokud tlačítka na ovládacím panelu přestanou blikat, stiskněte tlačítko přípravy cappuccina (24) jednou, pro jednu porci kávy.
- Chcete-li připravit dvojité cappuccino, stiskněte dvakrát tlačítko (24).

Příprava latte

Pozor! Vyvarujte se opaření vycházející horkou páru.

- Ujistěte se, že je přístroj vypnutý.
- Vyjměte nádržku (16), naplňte ji studenou vodou a umístěte zpátky (obr. 1).
- Vyjměte nádobu na mléko (11), naplňte ji mlékem a dejte zpátky na místo (obr. 2).
- Nasypte mletou kávu do filtru: 2 plné odměrky – pro přípravu dvojité porce kávy a 1 lžička – pro jednu porci kávy, rozrovnejte a lehce zpevněte mletou kávu zadní stranou odměrky (22).
- Umístěte držák filtru do kávovaru. Výstupky držáku (19), se musí se shodovat s drážkami

- na kotli (obr. 5), pak otočte regulačním knoflíkem držáku filtru (17) doprava, až na doraz (obr. 6, 7).
- Umístěte vhodný šálek na příslušný tác (3 nebo 5), a pomocí regulačního knoflíku (8) namiřte trubici -rameno cappuccinátoru (2) do šálku (obr. 8).
 - Připojte vidlici napájecího kabelu do elektrické zásuvky.
 - Zapněte kávovar stisknutím tlačítka (14),
 - Podsvícení tlačítek (23, 24 a 25) na ovládacím panelu bude blikat.
 - Otočením regulačního knoflíku přítoku napěněného mléka (9) nastavte režim „Latte“.
- Poznámka:** *Pokud přístroj není používán po dobu 15 minut, z bezpečnostních důvodů se automaticky přepne do pohotovostního režimu (vypne se ohřev kotle, zhasne podsvícení ovládacích tlačítek). Chcete-li se vrátit do pracovního režimu, stiskněte libovolné ovládací tlačítko.*
- Pokud tlačítka na ovládacím panelu přestanou blikat, stiskněte tlačítko připravení latte (25) jednou, pro jednu porci latte.
 - Chcete-li připravit dvojité latte, stiskněte dvakrát tlačítko (25).

Příprava napěněného mléka

Můžete připravit požadované množství napěněného mléka kdykoliv. Napěněné mléko může být také použito pro výrobu horké čokolády, makkyata, čaje s kořením atd.

- Stiskněte a podržte tlačítko (24) po dobu 3 sekund k připravené napěněného mléka.
- Kdykoliv chcete, můžete tuto funkci vypnout stisknutím tlačítka (24).
- Je důležité, aby mléko používané pro výrobu pěny, bylo vždy čerstvé a bez žádných konzervačních látek, a tzv. trvanlivé mléko pro tento účel nebude stačit. Třeba používat obyčejné plnotučné mléko s obsahem tuku 4 až 6%, tučnost smetany musí být alespoň 10%.
- Pokud po přípravě kávy v nádobě (11) ještě zbylo mléko nebo smetana, můžete vyjmout nádobu na mléko a dát ji do lednice (obr. 9).

Jak získat dobré espresso

- Použijte čerstvé mletou kávu, určenou pro kávovary „espresso“.
- Rozrovnejte a lehce utěsněte mletou kávu ve filtru (20 nebo 21), můžete to udělat zadní stranou odměrky (22).

- Nakolik bude káva silná, závisí na kvalitě a jemnosti semletých kávových zrn. Pokud se káva nalévá příliš dlouho, to znamená, že káva je velmi jemně mletá nebo příliš napěchovaná.

Čištění trubice cappuccinátoru a nádoby na mléko

Pozor! Čistěte trubici - cappuccinátor po každém použití zařízení.

- Ujistěte se, že v nádržce (16) je voda.
- Ihned po šlehání mléka nebo smetany očistěte trubici cappuccinátor (2) – dejte příslušný šálek na podnos (5) a pomocí regulačního knoflíku (8) zaveďte trubici- cappuccinátor (2) do šálku.
- Nastavte regulátor intenzity přítoku napěněného mléka (9) do polohy „Čištění“.
- Stiskněte a podržte tlačítko (25) během 3 sekund pro aktivaci režimu čištění. Čistící cyklus trvá asi 30 sekund. Vypusťte vodu a zbytky mléka ze šálku.
- Vyjměte nádobu na mléko z jednotky a odstraňte kryt (7).
- Jemně potáhněte za páku náklonu trubice cappuccinátoru a vyjměte ji.
- Vyjměte trubici přítoku mléka (10).
- Umyjte všechny části krytu a kryt samotný teplou vodou a pečlivě je osušte.
- Nádobku na mléko lze mýt v myčce na nádobí.
- Dejte trubici- cappuccinátor pro příjem mléka zpátky na místo.

Odstranění kotelního kamene

Pro efektivní provoz kávovaru doporučujeme odstranění kotelního kamene (odvápnění) každé 2-3 měsíce, a použití „tvrdé“ vody - ještě častěji.

- Ujistěte se, že je zařízení vypnuto.
- Připravte roztok kyseliny citronové: 2 lžičky na 1 litr vody a roztok nalijte do nádržky na vodu (16). Dejte nádržku (16) na místo.
- Vyjměte nádobu na mléko (11), naplňte ji studenou vodou po značku MAX a dejte zpátky na místo (obr. 2).
- Vyberte jeden z kávových filtrů (20 nebo 21), nainstalujte jej do držáku (19), vyrovnajte jazýček na filtru s otvorem v držáku (19), a otočte filtr ve / proti směru hodinových ručiček (obr. 3, 4).
- Umístěte držák filtru do kávovaru. Výstupky držáku (19), se musí se shodovat s drážkami

- na kotli (obr. 5), pak otočte regulačním knoflíkem držáku filtru (17) doprava, až na doraz (obr. 6, 7).
- Umístěte vhodný šálek na příslušný tác (5), a pomocí regulačního knoflíku (8) zaved'te rameno cappuccinátoru (2) do šálku (obr. 8).
 - Připojte vidlici napájecího kabelu do elektrické zásuvky.
 - Zapněte kávovar stisknutím tlačítka (14), podsvícení tlačítek (23, 24 a 25) na ovládacím panelu bude blikat.
 - Když tlačítka na ovládacím panelu přestanou blikat, stiskněte dvakrát tlačítko přípravy espressa (23).
 - Opakujte postup pro čištění kotle s několika přerušeními až do konce roztoku kyseliny citronové v nádrži.
 - Po dokončení procesu čištění nalijte do nádrže (16) vody a opakujte tento postup 2-3 krát pro vymytí kyseliny citronové nebo prostředku na odstranění kotelního kamene.

- K odstranění kotelního kamene můžete použít speciální prostředky pro odstranění usazenin, při dodržení pokynů na jejich použití.

Čištění

- Čištění filtrů (20, 21): filtry lze mýt v myčce na nádobí. Pokud otvory jsou ucpané usazeninami mleté kávy, lze čistit filtry malým kartáčem.
- Otřete tělo kávovaru vlhkým hadříkem. Nepoužívejte kovové kartáče nebo abrazivní čisticí prostředky.
- Neponořujte kávovar do vody nebo jiných tekutin.
- Odnímatelné části kávovaru opláchněte teplou vodou a jemným čisticím prostředkem.

Odkapávací zásobníky

- Vyjměte víko ze zásobníku, odstraňte zásobník a vylejte vodu, dejte zásobník na místo, instalujte mřížku na zásobník.
- Pokud je to nutné, můžete zásobníky a víka umýt vodou s jemným mycím prostředkem, a poté opláchnout a osušit.

Poznámka:

Poruchy, příčiny a způsoby jejich odstranění

Poruchy	Příčiny	Způsob odstranění
Kávovar nejde zapnout.	V elektrické zásuvce není napájení. Síťová zástrčka není zcela zasunuta do zásuvky	Ujistěte se, že elektrická zásuvka je v pořádku. Zkontrolujte, že síťová zástrčka je zcela zasunuta do zásuvky
Voda vytéká ze spodní části kávovaru	Zásobník na vodu je plný.	Vylejte vodu ze zásobníku
Únik kávy z držáku filtru.	Netěsné přilnutí filtru k těsnění v boileru, mletá káva se dostala na okraje filtru.	Očistěte okraje filtru
Připravená káva má cizí vůni	Špatný odvěpňovací proces v kotli kávovaru. Nesprávné uchovávání kávy.	Viz články «příprava k provozu» a «Odstranění kotelního kamene» opakujte několikrát. Používejte pouze čerstvě mletou kávu Uchovávejte kávu v chladném, suchém místě.
Pára nešlehá mléko	Nízká teploty vystupující páry Nádoba je příliš velká, nebo používáte nádobu o špatné velikosti. Použili jste odtučněného mléka.	Šlehejte mléko až potom, jak podsvícení ovládacích tlačítek přestane blikat. Pro šlehání mléka použijte úzkou, vysokou nádobu. Používejte pouze plnotučné mléko s obsahem tuku 4-6%.

ČESKÝ

Poruchy	Příčiny	Způsob odstranění
Blikají všechny kontrolky a podsvícení tlačítek ovládacího panelu	V nádrže (16) došla voda.	Doplňte nádrž na vodu (16).

Technické parametry

Kapacita odnímatelné nádrže na vodu: 1,65 l

Napájení: 220-240 V ~ 50 Hz

Příkon: 1050–1238 W

Výrobce si vyhrazuje právo změnit vzhled a technické parametry bez předchozího upozornění.

Životnost přístroje – 5 let

Záruka

Podrobné záruční podmínky poskytne prodejce přístroje. Při uplatňování nároků během záruční lhůty je třeba předložit doklad o zakoupení výrobku.

 Tento výrobek odpovídá požadavkům na elektromagnetickou kompatibilitu, stanoveným direktivou 2004/108/EC a předpisem 2006/95/EC Evropské komise o nízkonapětových přístrojích.

КАВОВАРКА ЕСПРЕССО/КАПУЧИНО/ ЛАТТЕ

Опис

1. Площадка для підігрівання чашок
 2. Трубка-капучинатор
 3. Висувний піддон для крапель
 4. Кришка висувного піддону
 5. Піддон для крапель
 6. Кришка піддону для крапель
 7. Кришка ємкості для молока
 8. Ручка регулювання кута нахилу трубки-капучинатора
 9. Регулювальник (інтенсивності) подачі молочної пінки
 10. Трубка забору молока з ємкості
 11. Ємкість для молока
 12. Панель управління
 13. Корпус кавоварки
 14. Кнопка включення/виключення (I/O)
 15. Кришка ємкості для води
 16. Знімна ємкість для води
 17. Ручка тримача фільтру
 18. Фіксатор фільтру
 19. Тримач фільтру
 20. Фільтр для приготування однієї порції напою
 21. Фільтр для приготування подвійної порції напою
 22. Мірна ложка з ущільнювачем меленої кави
- ### Панель управління
23. Кнопка приготування еспрессо
 24. Кнопка приготування капу чино
 25. Кнопка приготування латте

Увага!

- **Для додаткового захисту доцільно встановити в ланцюзі живлення пристрій захисного відключення (ПЗВ) з номінальним струмом спрацьовування, що не перевищує 30 МА. Для установки ПЗВ зверніться до фахівця.**

Заходи безпеки

Перед використанням пристрою уважно ознайомтеся з інструкцією з експлуатації. Зберігайте дану інструкцію протягом всього терміну експлуатації. Неправильне поводження з пристроєм може

привести до його поломки, спричинення шкоди користувачеві або його майну.

При користуванні електричними приладами необхідно завжди дотримуватися основних запобіжних заходів, а саме:

- Уважно прочитайте всі інструкції.
- Використовуйте кавоварку лише по її прямому призначенню.
- Переконайтеся, що напруга в електричній мережі відповідає напрузі, вказаній на корпусі пристрою.
- Використовуйте мережеву розетку, яка має надійний контакт заземлення.
- Щоб уникнути ризику виникнення пожежі не використовуйте перехідники при підключенні приладу до електричної розетки.
- Не включаєте кавоварку без води.
- Використовуйте лише те приладдя, яке входить в комплект постачання.
- Перед включенням кавоварки переконайтеся, що всі знімні деталі встановлені правильно.
- Не торкайтеся гарячих частин і поверхонь кавоварки.
- Дотримуйтеся обережності під час роботи з паром, що виходить.
- Забороняється знімати тримач фільтру під час роботи кавоварки.
- Встановлюйте пристрій на рівній стійкій поверхні.
- Щоб уникнути пожежі, удару електричним струмом або фізичних пошкоджень не занурюйте вилку мережевого шнура, мережевий шнур або корпус кавоварки у воду або інші рідини.
- Кавоварку слід відключати від електричної мережі, якщо вона не використовується, а також перед чищенням.
- Для відключення кавоварки від мережі вимкніть кавоварку натисненням кнопки (14), а потім витягніть мережеву вилку з розетки.
- Стежте за тим, щоб мережевий шнур не звисувався над краєм столу і не стикався з гарячими поверхнями.
- Не ставте кавоварку на гарячі поверхні.
- Не використовуйте кавоварку поза приміщенням.
- Ніколи не залишайте кавоварку в місцях з температурою нижче 0°C.

УКРАЇНСЬКИЙ

- З міркувань безпеки дітей не залишайте поліетиленові пакети, використовувані в якості упаковки, без нагляду.
- **Увага!** Не дозволяйте дітям грати з поліетиленовими пакетами або **пакувальною плівкою**. Загроза ядухи!
- Не дозволяйте дітям використовувати пристрій в якості іграшки.
- Не залишайте працюючий пристрій без нагляду, будьте особливо уважні, якщо поблизу від працюючого пристрою знаходяться діти або особи з обмеженими можливостями..
- Даний пристрій не призначений для використання дітьми і особами з обмеженими можливостями, якщо лише особою, що відповідає за їх безпеку їм не дані відповідні і зрозумілі ним інструкції про безпечне користування пристроєм і тієї небезпеки, яка можуть виникати при його неправильному використанні.
- Не користуйтеся пристрій з пошкодженою вилкою мережевого шнура, пошкодженим мережевим шнуром, в разі неправильної роботи кавоварки або за наявності будь-яких пошкоджень.
- Забороняється самостійно ремонтувати кавоварку, для ремонту зверніться до найближчого авторизованого (уповноваженого) сервісного центру.
- Зніміть ємкість для молока (11), також наповніть її холодною водою до відмітки MAX і встановіть її на місце (мал. 2).
- Виберіть один з фільтрів для кави (20 або 21), встановіть його в тримач (19), поєднавши виступ на фільтрі з прорізом в тримачі (19) і оберніть фільтр по/проти годинникової стрілки (мал. 3, 4)
- Встановіть тримач фільтру в кавоварку. При цьому виступи тримача (19) повинні збігтися з пазами на бойлері (мал. 5), після чого оберніть ручку тримача фільтру (17) в праву сторону до упору (мал. 6, 7).
- Поставте відповідну чашку на відповідний піддон (3 або 5) і за допомогою ручки (8) направте трубку-капучинатор (2) в чашку (мал. 8).
- Вставте вилку мережевого шнура в електричну розетку.
- Включіть кавоварку натисненням кнопки (14), підсвічування кнопок (23, 24 і 25) на панелі управління почне блимати.
- Коли підсвічування кнопок перестане блимати, натисніть і утримуйте кнопку приготування еспресо (23) протягом 3 секунд. Дозвольте воді текти протягом 80-90 секунд.
- Повторним натисненням кнопки (23) відключіть подачу води в чашу.
- Поворотом регулювальника подачі молочної пінки (9) виберіть режим промивання «Очищення».
- Потім натисніть і утримуйте кнопку приготування капучино (24) протягом 3 секунд. Дозвольте воді текти протягом 80-90 секунд.
- Повторним натисненням кнопки (24) відключіть подачу води в чашу.
- Підсвічування кнопок управління постійно горітиме, що свідчить про те, що пристрій готовий до експлуатації і бойлер промитий.

ПРИСТРІЙ ПРИЗНАЧЕНИЙ ТІЛЬКИ ДЛЯ ДОМАШНЬОГО ВИКОРИСТАННЯ

Підготовка до роботи

- Переконайтеся, що пристрій знаходиться у вимкненому стані.
- **Увага! Перед першим використанням кавоварки вийміть червону гумову пробку з резервуару для води (16).**
- Перед першим використанням кавоварки промийте всі її знімні частини теплою водою і просушіть.
- Перед включенням переконайтеся, що напруга електричної мережі відповідає напрузі, вказаній на корпусі пристрою.
- Зніміть ємкість (16), наповніть її холодною водою до відмітки MAX і встановіть на місце (мал. 1).

Увага!

- Забороняється знімати тримач фільтру (19) в процесі роботи пристрою.
- Не знімайте тримач фільтру (19) відразу ж після приготування кави, оскільки усередині фільтру може бути надлишко-

- вий тиск води і пару, діждіться охолодження кавоварки.
- Для зняття тримача фільтра (19) оберніть ручку в ліву сторону і зніміть тримач.

Як вибрати правильний об'єм чашки

Напій		Приблизний об'єм готового продукту
Еспресо	Одна порція	30-40 мл
	Подвійна порція	70-80 мл
Капучино	Одна порція	170 мл
	Подвійна порція	280 мл
Латте	Одна порція	340 мл
	Подвійна порція	430 мл

Примітка:

- Використовувані чашки необхідно заздалегідь нагрівати, під час нагріву води в бойлері, встановіть чашки на площадку (1).

Приготування кави еспресо

- Переконайтеся в тому, що пристрій знаходиться у вимкненому положенні.
- Зніміть ємкість (16), наповніть її холодною водою і встановіть на місце (мал. 1).
- Виберіть один з фільтрів для кави (20 або 21) і встановіть його в тримач (19), поєднавши виступ на фільтрі з прорізом в тримачі (19) і оберніть фільтр по/проти годинникової стрілки (мал. 3, 4).
- Насипте мелену каву у фільтр: 2 повних мірних ложки - для приготування подвійної порції кави і 1 повну ложку - для приготування однієї порції кави, розрівняйте і злегка утрамбуйте мелену каву зворотною стороною мірної ложки (22).
- Встановіть тримач фільтра в кавоварку. Виступи тримача (19) повинні збігтися з пазами на бойлері (мал. 5), після чого оберніть ручку тримача фільтра (17) в праву сторону до упору (мал. 6, 7).
- Поставте відповідну чашку на відповідний піддон (3 або 5) і за допомогою ручки (8) направте трубку-капучинатор (2) в чашку (мал. 8).

- Вставте вилку мережевого шнура в електричну розетку.
- Включіть кавоварку натисненням кнопки (14), підсвічування кнопок (23, 24 і 25) на панелі управління почне блимати.

Примітка: Якщо пристроєм не користуються протягом 15 хвилин, він в цілях безпеки автоматично переходить в режим очікування (відключається нагрів бойлера, гасне підсвічування кнопок управління). Для повернення в робочий режим натисніть будь-яку кнопку управління.

- Коли кнопки на панелі управління перестануть блимати, натисніть на кнопку приготування еспресо (23) один раз для приготування однієї порції кави (30-40 мл).

Примітка: Підсвічування кнопки (23) перестає блимати раніше останніх – це нормально.

- Натисніть двічі на кнопку (23) для приготування подвійної порції еспресо.
- Натисніть і утримуйте кнопку (23) протягом 3 секунд для приготування порції еспресо по вашому розсуду. Пристрій може приготувати до 150 мл еспресо, а потім відключиться.
- На ваш розсуд ви можете відключити подачу кави в чашу повторним натисненням кнопки (23).

Примітка:

- Повторне приготування кави рекомендується виробляти з інтервалами не менше 5 хвилин.

Приготування капучино

Увага! Опасайтесь опіків гарячим паром, що виходить.

- Переконайтеся, що пристрій знаходиться у вимкненому положенні.
- Зніміть ємкість (16), наповніть її холодною водою і встановіть на місце (мал. 1).
- Зніміть ємкість для молока (11), наповніть її молоком і встановіть її на місце (мал. 2).
- Насипте мелену каву у фільтр: 2 повних мірних ложки - для приготування подвійної порції кави і 1 повну ложку - для приготування однієї порції кави, розрівняйте і злегка утрамбуйте мелену каву зворотною стороною мірної ложки (22).

УКРАЇНСЬКИЙ

- Встановите тримач фільтру в кавоварку. Виступи тримача (19) повинні збігтися з пазами на бойлері (мал. 5), після чого оберніть ручку тримача фільтру (17) в праву сторону до упору (мал. 6, 7).
- Поставте відповідну чашку на відповідний піддон (3 або 5) і за допомогою ручки (8) направте трубку-капучинатор (2) в чашку (мал. 8).
- Вставте вилку мережевого шнура в електричну розетку.
- Включите кавоварку натисненням кнопки (14).
- Підсвічування кнопок (23, 24 і 25) на панелі управління почне блимати.
- Поворотом регулювальника подачі молочної пінки (9) виберіть режим «Капучино».

Примітка: Якщо пристроєм не користуються протягом 15 хвилин, він в цілях безпеки автоматично переходить в режим очікування (відключається нагрів бойлера, гасне підсвічування кнопок управління). Для повернення в робочий режим натисніть будь-яку кнопку управління.

- Коли кнопки на панелі управління перестануть блимати, натисніть на кнопку приготування капучино (24) один раз для приготування однієї порції кави.
- Натисніть двічі на кнопку (24) для приготування подвійної порції капучино.

Приготування латте

Увага! Опасайтесь опіків гарячим паром, що виходить.

- Переконайтеся, що пристрій знаходиться у вимкненому положенні.
- Зніміть ємкість (16), наповніть її холодною водою і встановіть на місце (мал. 1).
- Зніміть ємкість для молока (11), наповніть її молоком і встановіть її на місце (мал. 2).
- Насипте мелену каву у фільтр: 2 повних мірих ложки - для приготування подвійної порції кави і 1 повну ложку - для приготування однієї порції кави, розрівняйте і злегка утрамбуйте мелену каву зворотною стороною мірної ложки (22).
- Встановіть тримач фільтру в кавоварку. Виступи тримача (19) повинні збігтися з пазами на бойлері (мал. 5), після чого

- оберніть ручку тримача фільтру (17) в праву сторону до упору (мал. 6, 7).
- Поставте відповідну чашку на відповідний піддон (3 або 5) і за допомогою ручки (8) направте трубку-капучинатор (2) в чашку (мал. 8).
- Вставте вилку мережевого шнура в електричну розетку.
- Включите кавоварку натисненням кнопки (14).
- Підсвічування кнопок (23, 24 і 25) на панелі управління почне блимати.
- Поворотом регулювальника подачі молочної пінки (9) виберіть режим «Латте».

Примітка: Якщо пристроєм не користуються протягом 15 хвилин, він в цілях безпеки автоматично переходить в режим очікування (відключається нагрів бойлера, гасне підсвічування кнопок управління). Для повернення в робочий режим натисніть будь-яку кнопку управління.

- Коли кнопки на панелі управління перестануть блимати, натисніть на кнопку приготування латте (25) один раз для приготування однієї порції латте.
- Натисніть двічі на кнопку (25) для приготування подвійної порції латте.

Приготування молочної пінки

Ви можете приготувати необхідну кількість молочної пінки у будь-який час. Молочна пінка може також використовуватися для приготування гарячого шоколаду, макк'ято, чаю із спеціями тощо.

- Натисніть і утримуйте кнопку (24) протягом 3 секунд для приготування молочної пінки.
- На ваш розсуд ви можете відключити дану функцію повторним натисненням кнопки (24).
- Важливо, щоб молоко, використовуване для приготування пінки, було свіжим і без консервантів, тобто не так зване молоко тривалого зберігання. Використовується звичайне цілісне молоко жирністю від 4 до 6%, жирність вершків має бути не менше 10%.
- У випадку якщо після приготування кави в ємкості (11) ще залишилося молоко або вершки, можна витягнути ємкість

для молока і прибрати її в холодильник (мал. 9).

Як отримати хорошу каву еспресо

- Використовуйте свіжо мелену каву, призначену для кавоварок «еспресо».
- Розрівняйте і злегка утрамбуйте мелену каву у фільтрі (20 або 21), це можна зробити зворотним кінцем мірної ложки (22).
- Міцність отримуваної кави залежатиме від якості і міри помелу кавових зерен. Якщо кава наливається дуже довго, це означає, що кава дуже дрібного помелу або дуже сильно утрамбована.

Очищення трубки-капучинатора і ємкості для молока

Увага! Очищайте трубку-капучинатор після кожного використання пристрою.

- Переконайтеся що в ємкості (16) є вода.
- Відразу після збивання молока або верхків прочистите трубку-капучинатор (2) - поставте відповідну чашку на піддон (5) і за допомогою ручки (8) направте трубку-капучинатор (2) в чашку.
- Встановіть регулювальник (інтенсивності) подачі молочної пінки (9) в положення «Очищення».
- Натисніть і утримуйте кнопку (25) протягом 3 секунд для активації режиму очищення. Цикл очищення займає приблизно 30 секунд. Злийте воду і залишки молока з чашки.
- Витягніть ємкість для молока з корпусу пристрою і зніміть кришку (7).
- Злегка потягніть ручку регулювання кута нахилу трубки-капучинатора і витягніть її.
- Зніміть трубку забору молока (10).
- Промийте всі частини кришки і саму кришку теплою водою і ретельно просушіть їх.
- Ємкість для молока можна промити в посудомийній машині.
- Встановіть трубку-капучинатор і трубку для забору молока на місце.

Видалення накипу

Для ефективної роботи кавоварки рекомендується проводити видалення накипу кожні 2-3 місяці, а при використанні «жорсткої» води - ще частіше.

- Переконайтеся, що пристрій знаходиться у вимкненому положенні.
- Приготуйте розчин лимонної кислоти: 2 чайних ложки на 1 літр води і залийте отриманий розчин в резервуар для води (16). Встановіть резервуар (16) на місце.
- Зніміть ємкість для молока (11), наповніть її холодною водою до відмітки MAX і встановіть її на місце (мал. 2).
- Виберіть один з фільтрів для кави (20 або 21) і встановіть його в тримач (19), поєднавши виступ на фільтрі з прорізом в тримачі (19) і оберніть фільтр по/проти годинникової стрілки (мал. 3, 4).
- Встановіть тримач фільтру в кавоварку. Виступи тримача (19) повинні збігтися з пазами на бойлері (мал. 5), після чого оберніть ручку тримача фільтру (17) в праву сторону до упору (мал. 6, 7).
- Поставте відповідну чашку на піддон (5) і за допомогою ручки (8) направте трубку-капучинатор (2) в чашку (мал. 8).
- Вставте вилку мережевого шнура в електричну розетку.
- Включіть кавоварку натисненням кнопки (14), підсвічування кнопок (23, 24 і 25) на панелі управління почне блимати.
- Коли кнопки на панелі управління перестануть блимати, натисніть на кнопку приготування еспресо (23) двічі.
- З невеликими перервами, повторіть процедуру очищення бойлера до повного закінчення розчину лимонної кислоти в резервуарі.
- Після закінчення процесу очищення залийте в резервуар (16) воду і повторіть дану процедуру 2-3 рази, щоб змити залишки лимонної кислоти або засобу для видалення накипу.

Примітка:

- Для видалення накипу можна використовувати спеціальні засоби для видалення накипу, строго дотримуючись інструкції по їх використанню.

Чищення

- Чищення фільтрів (20, 21): фільтри можна помити в посудомийній машині. Якщо отвори засмічені осадом меленої кави,

УКРАЇНСЬКИЙ

ви можете почистити фільтри невеликою щіткою.

- Протирайте корпус кавоварки м'якою вологою тканиною. Не використовуйте металеві щітки і абразивні миючі засоби.
- Забороняється занурювати корпус кавоварки у воду або інші рідини.
- Знімні деталі кавоварки промивайте теплою водою з м'яким миючим засобом.

Піддони для крапель

- Зніміть кришку з піддону, зніміть піддон і злийте з нього воду, встановіть піддон на місце, встановіть решітку на піддон.
- При необхідності піддони і кришки можна промити водою з м'яким миючим засобом, сполоснути і висушити.

Несправності, їх причини і методи усунення

Несправність	Причина	Метод усунення
Кавоварка не включається.	У мережевій розетці відсутня напруга. Вилка мережевого шнура не до кінця вставлена в електричну розетку.	Переконайтеся, що мережева розетка працює. Перевірте, чи до кінця вставлена вилка в електричну розетку.
Вода витікає з нижньої частини кавоварки.	Піддон для води переповнений.	Злийте воду з піддона.
Витік кави з тримача фільтру.	Нещільне прилягання фільтру до ущільнювача в бойлері, мелена кави попала на край фільтру.	Очистіть край фільтру.
Приготування кави має сторонній запах.	Неправильний процес видалення накипу в бойлері кавоварки. Неправильне зберігання кави.	Звернетесь до розділів «Підготовка до роботи», «Видалення накипу» і виконайте їх кілька разів. Використовуйте свіже мелену каву Зберігаєте каву в сухому прохолодному місці.
Пар не збиває молоко.	Низька температура пару, що виходить. Ємкість дуже велика або не відповідного розміру. Ви використовували знежирене молоко.	Збивайте молоко лише після того, як підсвічування кнопок управління перестане блимати. Для збивання молока, використовуйте вузький, високий посуд. Використовуйте лише цілісне молоко жирністю 4-6%.
Блимають всі індикатори і підсвічування кнопок панелі управління.	У резервуарі (16) закінчилася вода.	Долийте воду в резервуар (16).

Технічні характеристики

Об'єм знімного резервуару для води: 1,65 л
Електроживлення: 220-240 В ~ 50 Гц
Споживана потужність: 1050–1238 Вт

Виробник зберігає за собою право змінювати дизайн і технічні характеристики приладу без попереднього повідомлення.

Термін служби пристрою - 5 років

Гарантія

Докладні умови гарантії можна отримати в дилера, що продав дану апаратуру. При пред'явленні будь-якої претензії протягом терміну дії даної гарантії варто пред'явити чек або квитанцію про покупку.

Даний виріб відповідає вимогам до електромагнітної сумісності, що пред'являються директивою 2004/108/ЕС Ради Європи й розпорядженням 2006/95/ЕС по низьковольтних апаратурах.



БЕЛАРУСКАЯ

КАВАВАРКА ЭСПРЭСА/КАПУЧЫНА/ ЛАТЭ

Апісанне

1. Пляцоўка для падагрэву кубкаў
2. Трубка-капучынатар
3. Высоўны паддон для кропель
4. Вечка высоўнага паддона
5. Паддон для кропель
6. Вечка паддона для кропель
7. Вечка ёмістасці для малака
8. Ручка рэгулёўкі вугла нахілу трубка-капучынатара
9. Рэгулятар (інтэнсіўнасці) падачы малочнай плёўкі
10. Трубка забору малака з ёмістасці
11. Ёмістасць для малака
12. Панэль кіравання
13. Корпус кававаркі
14. Кнопка ўключэння/выключэння (I/O)
15. Вечка ёмістасці для вады
16. Здымная ёмістасць для вады
17. Ручка трымальніка фільтра
18. Фіксатар фільтра
19. Трымальнік фільтра
20. Фільтр для прыгатавання адной порцыі напоя
21. Фільтр для прыгатавання падвойнай порцыі напоя
22. Мерная лыжка з ушчыльняльнікам молатай кавы

Панэль кіравання

23. Кнопка прыгатавання эспрэса
24. Кнопка прыгатавання капучына
25. Кнопка прыгатавання латэ

Ўвага!

- **Для дадатковай абароны мэтазгодна ўсталяваць у сеткі сілкавання прыладу ахоўнага адключэння (ПАА) з намінальным токам спрацоўвання, які не перавышае 30 МА. Для ўсталёўкі ПАА звярніцеся да адмыслоўца.**

Меры бяспекі

Перад выкарыстаннем прылады ўважліва азнаёмцеся з інструкцыяй па эксплуатацыі. Захоўвайце дадзеную інструкцыю на працягу ўсяго тэрміна эксплуатацыі. Няправільны зварот з прыладай можа

прывесці да яе паломкі, прычыніць шкоду карыстачу ці яго маёмасці.

Пры карыстанні электрычнымі прыборамі неабходна заўсёды захоўваць асноўныя меры засцярогі, а менавіта:

- Уважліва прачытайце ўсе інструкцыі.
- Выкарыстоўвайце кававарку толькі па яе прамым прызначэнні.
- Пераканаіцеся, што напружанне ў электрычнай сетцы адпавядае напружанню, указанаму на корпусе прылады.
- Выкарыстоўвайце сеткавую разетку, якая мае надзейны кантакт зазямлення.
- У пазбяганне рызыкі ўзнікнення пажару не выкарыстоўвайце перахаднікі пры падлучэнні прылады да электрычнай разетки.
- Не ўключайце кававарку без вады.
- Выкарыстоўвайце толькі тое прыладдзе, якое ўваходзіць у камплект пастаўкі.
- Перад уключэннем кававаркі пераканаіцеся, што ўсе здымныя дэталі ўсталяваны правільна.
- Не дакрайнаіцеся да гарачых частак і паверхняў кававаркі.
- Захоўвайце асцярожнасць падчас працы з выходзячай парай.
- Забараняецца здымаць трымальнік фільтра падчас працы кававаркі.
- Усталёўвайце прыладу на роўнай устойлівай паверхні.
- У пазбяганне пажару, удару электрычным токам ці фізічных пашкоджанняў не апускайце вілку сеткавага шнура, сеткавы шнур ці корпус кававаркі ў ваду ці іншыя вадкасці.
- Кожны раз кававарку варта адключаць ад электрычнай сеткі, калі яна не выкарыстоўваецца, а таксама перад чысткай.
- Для адключэння кававаркі ад сеткі выключыце кававарку націскам кнопкі (14), а затым выміце сеткавую вілку з разетки.
- Сачыце за тым, каб сеткавы шнур не звешваўся над краем стала і не датыкаўся з гарачымі паверхнямі.
- Не стаўце кававарку на гарачыя паверхні.
- Не выкарыстоўвайце кававарку па-за памяшканнямі.

- Ніколі не пакідайце кававарку ў месцах з тэмпературай ніжэй 0°C.
- З меркаванняў бяспекі дзяцей не пакідайце поліэтыленавыя пакеты, якія выкарыстоўваліся ў якасці пакавання, без нагляду.
- **Увага!** Не дазваляйце дзецям гуляць з поліэтыленавымі пакетамі ці пакавальнай плёнкай. **Небяспека ўдушша!**
- Не дазваляйце дзецям выкарыстоўваць прыладу ў якасці цацкі.
- Не пакідайце працуючы прыбор без нагляду, будзьце асабліва ўважлівыя, калі паблізу ад працуючага прыбора знаходзяцца дзеці ці асобы з абмежаванымі магчымасцямі.
- Дадзеная прылада не прызначана для выкарыстання дзецьмі і асобамі з абмежаванымі магчымасцямі, калі толькі асобай, якая адказвае за іх бяспеку, ім не дадзены адпаведныя і зразумелыя ім інструкцыі аб бяспечным карыстанні прыладай і тых небяспеках, якія могуць узнікаць пры яе няправільным выкарыстанні.
- Не карыстайцеся прыладай з пашкоджанай вілкай сеткавага шнура, пашкоджаным сеткавым шнуром, у выпадку яе няправільнай працы ці пры наяўнасці любых пашкоджанняў.
- Забараняецца самастойна рамантаваць кававарку, для рамонту звярніцеся ў найбліжэйшы аўтарызаваны (упаўнаважаны) сэрвісны цэнтр.
- Зніміце ёмістасць для малака (11), таксама напоўніце яе халоднай вадой да адзнакі МАХ і ўсталюйце яе на месца (мал. 2).
- Выбярыце адзін з фільтраў для кавы (20 ці 21), ўсталюйце яго ў трымальнік (19), сумясціўшы выступ на фільтры з прарэзам у трымальніку (19) і павярніце фільтр па/ супраць гадзіннікавай стрэлцы (мал. 3, 4).
- Усталюйце трымальнік фільтра ў кававарку. Пры гэтым выступы трымальніка (19) павінны супасці з пазамі на бойлеры (мал. 5), пасля чаго павярніце ручку трымальніка фільтра (17) ў правы бок да ўпора (мал. 6, 7).
- Пастаўце падыходзячы кубак на адпаведны паддон (3 ці 5) і з дапамогай ручкі (8) накіруйце трубку-капучынатар (2) у кубак (мал. 8).
- Устаўце вілку сеткавага шнура ў электрычную разетку.
- Уключыце кававарку націскам кнопкі (14), падсвятленне кнопак (23, 24 і 25) на панэлі кіравання пачне міргаць.
- Калі падсвятленне кнопак перастане міргаць, націсніце і ўтрымлівайце кнопку прыгатавання эспрэса (23) на працягу 3 секунд. Дазвольце вадзе цеч на працягу 80-90 секунд.
- Паўторным націскам кнопкі (23) адключыце падачу вады ў кубак.
- Паваротам рэгулятара падачы малочнай плёўкі (9) выбярыце рэжым прамывання «Ачыстка».
- Затым націсніце і ўтрымлівайце кнопку прыгатавання капучына (24) на працягу 3 секунд. Дазвольце вадзе цеч на працягу 80-90 секунд.
- Паўторным націскам кнопкі (24) адключыце падачу вады ў кубак.
- Падсвятленне кнопак кіравання будзе ўвесь час гарэць, што сведчыць пра тое, што прылада гатова да эксплуатацыі і бойлер прамыты.

ПРЫЛАДА ПРЫЗНАЧАНА ТОЛЬКІ ДЛЯ ХАТНЯГА ВЫКАРЫСТАННЯ

Падрыхтоўка да працы

- Пераканайцеся, што прылада знаходзіцца ў выключаным стане.
- **Увага! Перад першым выкарыстаннем кававаркі выміце чырвоны гумовы корак з рэзервуара для вады (16).**
- Перад першым выкарыстаннем кававаркі прамыйце ўсе яе здымныя часткі цёплай вадой і прасушыце.
- Перад уключэннем пераканайцеся, што напруга электрычнай сеткі адпавядае напрузе, паказанай на корпусе прылады.
- Зніміце ёмістасць (16), напоўніце яе халоднай вадой да адзнакі МАХ і ўсталюйце на месца (мал. 1).

Увага!

- Забараняецца здымаць трымальнік фільтра (19) падчас працы прылады.
- Не здымайце трымальнік фільтра (19) адразу ж пасля прыгатавання кавы, бо ўсярэдзіне фільтра можа быць залішні

БЕЛАРУСКАЯ

ціск вады і пары, дачакайцеся астывання кававаркі.

- Для здымання трымальніка фільтра (19) павярніце ручку ў левы бок і зніміце трымальнік.

Як выбраць правільны аб'ём кубка

Напой		Прыкладны аб'ём гатовага прадукта
Эспрэса	Адна порцыя Падвойная порцыя	30-40 мл 70-80 мл
Капучына	Адна порцыя Падвойная порцыя	170 мл 280 мл
Латэ	Адна порцыя Падвойная порцыя	340 мл 430 мл

Нататка:

- Кубкі, якія выкарыстоўваюцца, неабходна папярэдне нагрэць, для гэтага падчас нагрэву вады ў бойлеры, усталюйце кубкі на пляцоўку (1).

Прыгатаванне кавы эспрэса

- Пераканайцеся ў тым, што прылада знаходзіцца ў выключаным становішчы.
- Зніміце ёмістасць (16), напоўніце яе халоднай вадой і ўсталюйце на месца (мал. 1).
- Выбярыце адзін з фільтраў для кавы (20 ці 21) і ўсталюйце яго ў трымальнік (19), сумясціўшы выступ на фільтры з прарэзам у трымальніку (19) і павярніце фільтр па/ супраць гадзіннікавай стрэлцы (мал. 3, 4).
- Насыпце молаты кава ў фільтр: 2 поўныя мерныя лыжкі - для прыгатавання падвойнай порцыі кавы і 1 поўную ложку - для прыгатавання адной порцыі кавы, разраўнуйце і злёгка ўтрамбуйце молаты кава зваротным бокам мернай лыжкі (22).
- Усталюйце трымальнік фільтра ў кававарку. Выступы трымальніка (19) павінны супасці з пазамі на бойлеры (мал. 5), пасля чаго павярніце ручку трымальніка фільтра (17) ў правы бок да ўпора (мал. 6, 7).
- Пастаўце падыходзячы кубак на адпаведны паддон (3 ці 5) і з дапамогай ручкі (8)

накіруйце трубку-капучынатар (2) у кубак (мал. 8).

- Устаўце вілку сеткавага шнура ў электрычную разетку.
- Уключыце кававарку націскам кнопкі (14), падсвятленне кнопак (23, 24 і 25) на панэлі кіравання пачне міргаць.

Нататка: Калі прыладай не карыстаюцца на працягу 15 хвілін, яна ў мэтах бяспекі аўтаматычна пераходзіць у рэжым чакання (адключаецца нагрэў бойлера, згасе падсвятленне кнопак кіравання). Для звароту ў працоўны рэжым націсніце любую кнопку кіравання.

- Калі кнопкі на панэлі кіравання перастануць міргаць, націсніце на кнопку прыгатавання эспрэса (23) адзін раз для прыгатавання адной порцыі кавы (30-40 мл).

Нататка: Падсвятленне кнопкі (23) перастае міргаць раней астатніх - гэта звычайна.

- Для прыгатавання падвойнай порцыі эспрэса націсніце двойчы на кнопку (23).
- Націсніце і ўтрымлівайце кнопку (23) на працягу 3 секунд для прыгатавання порцыі эспрэса па вашым меркаванні. Прылада можа прыгатаваць да 150 мл эспрэса, а затым адключыцца.
- Па вашым меркаванні вы можаце адключыць падачу кавы ў кубак паўторным націскам кнопкі (23).

Нататка:

- Паўторнае прыгатаванне кавы рэкамендуецца вырабляць з інтэрваламі не менш за 5 хвілін.

Прыгатаванне капучына

Увага! Асцерагайцеся апёкаў выходзячай гарачай парай.

- Пераканайцеся, што прылада знаходзіцца ў выключаным становішчы.
- Зніміце ёмістасць (16), напоўніце яе халоднай вадой і ўсталюйце на месца (мал. 1).
- Зніміце ёмістасць для малака (11), напоўніце яе малаком і ўсталюйце яе на месца (мал. 2).
- Насыпце молаты кава ў фільтр: 2 поўныя мерныя лыжкі - для прыгатавання падвойнай порцыі кавы і 1 поўную ложку - для прыгатавання адной порцыі кавы,

- разраўнуйце і злёгка ўтрамбуйце молаты кава зваротным бокам мернай лыжкі (22).
- Усталойце трымальнік фільтра ў кававарку. Выступы трымальніка (19) павінны супасці з пазамі на бойлеры (мал. 5), пасля чаго павярніце ручку трымальніка фільтра (17) ў правы бок да ўпора (мал. 6, 7).
- Пастаўце падыходзячы кубак на адпаведны паддон (3 ці 5) і з дапамогай ручкі (8) накіруйце трубку-капучынатар (2) у кубак (мал. 8).
- Устаўце вілку сеткавага шнура ў электрычную разетку.
- Уключыце кававарку націскам кнопкі (14)
- Падсвятленне кнопак (23, 24 і 25) на панэлі кіравання пачне міргаць.
- Паваротам рэгулятара падачы малочнай плёўкі (9) выбярыце рэжым «Капучына».

Наватка: Калі прыладай не карыстаюцца на працягу 15 хвілін, яна ў мэтах бяспекі аўтаматычна пераходзіць у рэжым чакання (адключаецца нагрэў бойлера, згасе падсвятленне кнопак кіравання). Для звароту ў працоўны рэжым націсніце любую кнопку кіравання.

- Калі кнопкі на панэлі кіравання перастануць міргаць, націсніце на кнопку прыгатавання капучына (24) адзін раз для прыгатавання адной порцыі кавы.
- Для прыгатавання падвойнай порцыі капучына націсніце двойчы на кнопку (24).

Прыгатаванне латэ

Увага! Асцерагайцеся апёкаў выходзячай гарачай парай.

- Пераканайцеся, што прылада знаходзіцца ў выключаным становішчы.
- Зніміце ёмістасць (16), напоўніце яе халоднай вадой і ўсталойце на месца (мал. 1).
- Зніміце ёмістасць для малака (11), напоўніце яе малаком і ўсталойце яе на месца (мал. 2).
- Насыпце молаты кава ў фільтр: 2 поўныя мерныя лыжкі - для прыгатавання падвойнай порцыі кавы і 1 поўную лыжку - для прыгатавання адной порцыі кавы, разраўнуйце і злёгка ўтрамбуйце молаты кава зваротным бокам мернай лыжкі (22).

- Усталойце трымальнік фільтра ў кававарку. Выступы трымальніка (19) павінны супасці з пазамі на бойлеры (мал. 5), пасля чаго павярніце ручку трымальніка фільтра (17) ў правы бок да ўпора (мал. 6, 7).
- Пастаўце падыходзячы кубак на адпаведны паддон (3 ці 5) і з дапамогай ручкі (8) накіруйце трубку-капучынатар (2) у кубак (мал. 8).
- Устаўце вілку сеткавага шнура ў электрычную разетку.
- Уключыце кававарку націскам кнопкі (14)
- Падсвятленне кнопак (23, 24 і 25) на панэлі кіравання пачне міргаць.
- Паваротам рэгулятара падачы малочнай плёўкі (9) выбярыце рэжым «Латэ».

Наватка: Калі прыладай не карыстаюцца на працягу 15 хвілін, яна ў мэтах бяспекі аўтаматычна пераходзіць у рэжым чакання (адключаецца нагрэў бойлера, згасе падсвятленне кнопак кіравання). Для звароту ў працоўны рэжым націсніце любую кнопку кіравання.

- Калі кнопкі на панэлі кіравання перастануць міргаць, націсніце на кнопку прыгатавання латэ (25) адзін раз для прыгатавання адной порцыі латэ.
- Для прыгатавання падвойнай порцыі латэ націсніце двойчы на кнопку (25).

Прыгатаванне малочнай плёўкі

Вы можаце прыгатаваць неабходную колькасць малочнай плёўкі ў любы час. Малочная плёўка можа таксама выкарыстоўвацца для прыгатавання гарачага шакаладу, мак'ята, чаю са спецыямі і да т.п.

- Націсніце і ўтрымлівайце кнопку (24) на працягу 3 секунд для прыгатавання малочнай плёўкі.
- Па вашым меркаванні вы можаце адключыць дадзеную функцыю паўторным націскам кнопкі (24).
- Важна, каб малако, якое выкарыстоўваецца для прыгатавання плёўкі, было свежым і без кансервантаў, гэта значыць не так званае малако працяглага захоўвання. Выкарыстоўваецца звычайнае суцэльнае малако тлустасцю ад 4 да 6%, тлустасць слівак павінна быць не меней 10%.
- Калі пасля прыгатавання кавы ў ёмістасці (11) яшчэ засталася малако ці сліўкі, можна

БЕЛАРУСКАЯ

выняць ёмістасць для малака і прыбраць яе ў халадзільнік (мал. 9).

Як атрымаць добрае эспрэса

- Выкарыстоўвайце свежамолаты кава, прызначаны для кававарак «эспрэса».
- Разраўнуйце і злёгка ўтрамбуйце молаты кава ў фільтры (20 ці 21), гэта можна зрабіць зваротным канцом мернай лыжкі (22).
- Крэпасць гатовага кавы будзе залежаць ад якасці і ступені памолу кававых зерняў. Калі кава наліваецца занадта доўга, гэта азначае, што кава вельмі дробнага памолу ці занадта моцна ўтрамбаваны.

Ачыстка трубка-капучынатара і ёмістасці для малака

Увага! Чысціце трубку-капучынатар пасля кожнага выкарыстання прылады.

- Пераканайцеся што ў ёмістасці (16) ёсць вада.
- Адразу пасля ўзбівання малака ці слівак прачысціце трубку-капучынатар (2) - пастаўце падыходзячы кубак на паддон (5) і з дапамогай ручкі (8) накіруйце трубку-капучынатар (2) у кубак.
- Усталойце рэгулятар (інтэнсіўнасці) падачы малочнай плёўкі (9) ў становішча «Ачыстка».
- Націсніце і ўтрымлівайце кнопку (25) на працягу 3 секунд для актывацыі рэжыму ачысткі. Цыкл ачысткі займае прыкладна 30 секунд. Зліце ваду і рэшткі малака з кубка.
- Выміце ёмістасць для малака з корпуса прылады і зніміце вечка (7).
- Злёгка пацягніце ручку рэгулёўкі вугла нахілу трубка-капучынатара і выміце яе.
- Зніміце трубку плота малака (10).
- Прамыйце ўсе часткі вечка і само вечка цёплай вадой і старанна прасушыце іх.
- Ёмістасць для малака можна прамыць у посудамыйнай машыне.
- Усталойце трубку-капучынатар і трубку для забору малака на месца.

Выдаленне шумавіння

Для эфектыўнай працы кававаркі рэкамендуецца праводзіць выдаленне шумавіння кожныя 2-3 месяца, а пры

выкарыстанні «жорсткай» вады - яшчэ часцей.

- Пераканайцеся, што прылада знаходзіцца ў выключаным становішчы.
- Прыгатуйце раствор цытрынавай кіслаты: 2 чайныя лыжкі на 1 літр вады і заліце атрыманы раствор у рэзервуар для вады (16). Усталойце рэзервуар (16) на месца.
- Зніміце ёмістасць для малака (11), напоўніце яе халоднай вадой да адзнакі MAX і ўсталойце яе на месца (мал. 2).
- Выбярыце адзін з фільтраў для кавы (20 ці 21) і ўсталойце яго ў трымальнік (19), сумясціўшы выступ на фільтры з прарэзам у трымальніку (19) і павярніце фільтр па/ супраць гадзіннікавай стрэлцы (мал. 3, 4).
- Усталойце трымальнік фільтра ў кававарку. Выступы трымальніка (19) павінны супасці з пазамі на бойлеры (мал. 5), пасля чаго павярніце ручку трымальніка фільтра (17) ў правы бок (мал. 6, 7).
- Пастаўце падыходзячы кубак на паддон (5) і з дапамогай ручкі (8) накіруйце трубку-капучынатар (2) у кубак (мал. 8).
- Устаўце вілку сеткавага шнура ў электрычную разетку.
- Уключыце кававарку націскам кнопкі (14), падсвятленне кнопак (23, 24 і 25) на панэлі кіравання пачне міргаць.
- Калі кнопкі на панэлі кіравання перастануць міргаць, націсніце на кнопку прыгатавання эспрэса (23) два разы.
- З невялікімі перапынкамі, паўтарыце працэдуру ачысткі бойлера да поўнага канчатку раствора цытрынавай кіслаты ў рэзервуары.
- Пасля канчатку працэсу ачысткі заліце ў рэзервуар (16) ваду і паўтарыце дадзеную працэдуру 2-3 разы, каб змыць рэшткі цытрынавай кіслаты ці сродкі для выдалення шумавіння.

Нататка:

- Для выдалення шумавіння можна выкарыстоўваць спецыяльныя сродкі для выдалення шумавіння, строга захоўваючы інструкцыі па іх выкарыстанні.

Чыстка

- Чыстка фільтраў (20, 21): фільтры можна памыць у посудамыйнай машыне. Калі адтуліны засмечаны асадкам молатай

- кавы, вы можаце пачысціць фільтры невялікай шчоткай.
- Працірайце корпус кававаркі мяккай вільготнай тканінай. Не выкарыстоўвайце металічныя шчоткі і абразіўныя мыйныя сродкі.
- Забараняецца апускаць корпус кававаркі ў ваду ці іншыя вадкасці.
- Здымныя дэталі кававаркі прамывайце цёплай вадой з мяккім мыйным сродкам.

Паддоны для кропель

- Зніміце вечка з паддона, зніміце паддон і зліце з яго ваду, усталюйце паддон на месца, усталюйце рашотку на паддон.
- Пры неабходнасці паддоны і вечкі можна прамыць вадой з мяккім мыйным сродкам, а затым спаласнуць і высушыць.

Няспраўнасці, іх чыннікі і метады ўхілення

Няспраўнасць	Чыннік	Метад ухілення
Кававарка ўключаецца.	не У сеткавай разетцы адсутнічае напруга. Вілка сеткавага шнура не да канца ўстаўлена ў электрычную разетку.	Пераканайцеся, што электрычная разетка працуе. Праверце, ці да канца ўстаўлена вілка ў электрычную разетку.
Вада выцякае з ніжняй часткі кававаркі.	Паддон для вады перапоўнены.	Зліце ваду з паддона.
Ўцечка кавы з трымальніка фільтра.	Няшчыльнае прыляганне фільтра да ўшчыльняльніка ў бойлеры, молаты кавы патрапіў на краі фільтра.	Ачысціце краі фільтра.
Прыгатаваны кава мае старонні пах.	Няправільны працэс выдалення шумавіння ў бойлеры кававаркі. Няправільнае захоўванне кавы.	Звярніцеся да частак: «Падрыхтоўка да працы», «Выдаленне шумавіння», выканайце іх некалькі разоў. Выкарыстоўвайце свежамолаты кава. Захоўвайце каву ў сухім прахалодным месцы.
Пара не ўзбівае малако.	Нізкая тэмпература выходзячай пары. Ёмістасць занадта вялікая ці не падыходзячага памеру. Вы выкарыстоўвалі абястлушчанае малако.	Узбівайце малако толькі пасля таго, як падсвятленне кнопак кіравання перастане міргаць. Для ўзбівання малака, выкарыстоўвайце вузкі, высокі посуд. Выкарыстоўвайце толькі цэльнае малако, тлустасцю 4-6%.
Міргаюць усе індыкатары і падсвятленне кнопак панэлі кіравання.	У рэзервуары (16) скончылася вада.	Даліце ваду ў рэзервуар (16).

БЕЛАРУСКАЯ

Тэхнічныя характарыстыкі

Аб'ём здымнага рэзервуара для вады: 1,65 л

Электрасілкаванне: 220–240 В ~ 50 Гц

Спажываемая магутнасць: 1050–1238 Вт

Вытворца захоўвае за сабой права змяняць дызайн і тэхнічныя характарыстыкі прыбора без папярэдняга апавяшчэння.

Тэрмін службы прылады - 5 гадоў

Гарантыя

Падрабязнае апісанне умоў гарантыйнага абслугоўвання могуць быць атрыманы у таго дылера, ў якога была набыта тэхніка. Пры звароце за гарантыйным абслугоўваннем абавязкова павінна быць прад'яўлена купчая альбо квітанцыя аб аплаце.



ESPRESSO/KAPUCHINO/LATTE QAHVA QAYNATGICHI

Asosiy qismlari

1. Finjon isitiladigan sahni
2. Kapuchino tayyorlovchi naycha
3. Tomchi yig'iladigan, chiqadigan patnis
4. Chiqadigan patnis qopqog'i
5. Tomchi yig'iladigan patnis
6. Tomchi yig'iladigan patnis qopqog'i
7. Sut idish qopqog'i
8. Kapuchino tayyorlovchi naycha og'ish burchagini to'g'rilovchi murvat
9. Sut ko'pigi chiqishini (ko'pligini) o'zgartiruvchi murvat
10. Idishdan sut olinadigan naycha
11. Sut idish
12. Boshqarish paneli
13. Qahva qaynatgich korpusi
14. Ishlatish/o'chirish tugmasi (I/O)
15. Suv idish qopqog'i
16. Olinadigan suv idish
17. Filtr tutgichi dastagi
18. Filtr mahkamlagichi
19. Filtr tutgichi
20. Tey ulush ichimlik tayyorlashga ishlatiladigan filtr
21. Ikki ulush ichimlik tayyorlashga ishlatiladigan filtr
22. Maydalangan qahva zichlagichli o'lchov qoshig'i

Boshqarish paneli

23. Espresso tayyorlaydigan tugma
24. Kapuchino tayyorlaydigan tugma
25. Latte tayyorlaydigan tugma

Diqqat!

- **Qo'shimcha himoya bo'lishi uchun jihoz quvvat oladigan elektr zanjiriga nominal ishlab ketadigan tok kuchi 30 mA dan oshmaydigan himoya o'chirish moslamasini (HO'M) o'rnatish to'g'ri bo'ladi. HO'Mni o'rnatish uchun mutaxassisni chaqiring.**

Ehtiyot choralari

Jihozni ishlatishdan oldin foydalanish qoidalarini diqqat bilan o'qib chiqing. Jihaz ishlatilgan vaqtda qo'llanmasini saqlab olib qo'ying. Jihaz noto'g'ri ishlatilsa buzilishi, foydalanuvchiga yoki uning mulkiga zarar qilishi mumkin.

Elektr jihozlarini ishlatganda asosiy ehtiyot choralariga, xususan quyidagilarga amal qilish kerak:

- Qo'llanmani diqqat bilan o'qib chiqing.
- Qahva qaynatgichni faqat maqsadiga muvofiq ishlatting.
- Elektr tarmog'idagi quvvat jihoz korpusida ko'rsatilgan quvvatga to'g'ri kelishini tekshirib ko'ring.
- Erga ishonchli tutashgan rozetka ishlatting.
- Yong'in chiqmasligi uchun jihozni rozetkaga ulaganda o'tkazgich ishlatmang.
- Qahva qaynatgichni suvsiz ishlatmang.
- Faqat jihozga qo'shib beriladigan qismlarni ishlatting.
- Qahva qaynatgichni ishlatishdan oldin olinadigan qismlari to'g'ri qo'yilganini tekshirib ko'ring.
- Issiq qismlariga, qahva qaynatgich sirtiga qo'l tekkizmang.
- Ishlayotganida chiqadigan bug'dan ehtiyot bo'ling.
- Qahva qaynatgich ishlayotganda filtr tutgichini olish ta'qiqlanadi.
- Jihozni tekis, qimirlamaydigan joyga qo'ying.
- Yong'in chiqmasligi, tok urmasligi yoki jihoz shikastlanmasligi uchun elektr vilkasini yoki qahva qaynatgich korpusini suvga yoki boshqa suyuqlikka solmang.
- Ishlatilmayotgan bo'lsa yoki tozalashdan oldin qahva qaynatgichni albatta elektrdan ajratib qo'ying.
- Qahva qaynatgichni elektndan ajratganda oldin tugmasini (14) bosib o'chiring, so'ng elektr vilkasini rozetkadan chiqarib oling.
- Elektr shnuri stol chetidan osilib qolmaganiga, issiq joylarga tegmayotganiga qarab turing
- Qahva qaynatgichni issiq yuzalarga qo'ymang.
- Qahva qaynatgichni xonadan tashqarida ishlatmang.
- Qahva qaynatgichni harorat 0°C darajadan past joyda qoldirmang.
- Bolalarni ehtiyot qilish uchun o'rashga ishlatilgan polietilen xaltalarni qarovsiz qoldirmang.
- Diqqat! Bolalar polietilen xalta yoki o'rashga ishlatilgan plyonkani o'ynashlariga ruxsat bermang. Bo'g'ilish xavfi bor!
- Bolalar jihozni o'yinchoq qilib o'ynashlariga ruxsat bermang.

O'ZBEKCHA

- Hech qachon ishlayotgan jihozni qarovsiz qoldirmang. Ishlayotgan jihoz yaqinida bolalar yoki imkoniyati cheklangan insonlar bo'lganda ayniqsa ehtiyot bo'ling.
- Bolalar va imkoniyati cheklangan insonlarning xavfsizligi uchun javob beradigan insonlar ularga jihozni xavfsiz ishlatish qoidalarini to'g'ri va tushunarli qilib o'rgatishmagan va noto'g'ri ishlatilganda qanday xavf bo'lishi mumkinligini tushuntirishmagan bo'lishsa jihoz bolalar va imkoniyati cheklangan insonlarning ishlatishiga mo'ljallanmagan.
- Elektr vilkasi, shnuri shikastlangan, noto'g'ri ishlayotgan yoki biror boshqa joyi shikastlangan qahva qaynatgichni ishlatmang.
- Qahva qaynatgichni o'zicha ta'mirlash ta'qiqlanadi, ta'mirlatish uchun yaqinroqdagi vakolatli ustaxonaga olib boring.

JIHOZ FAQAT UYDA ISHLATISHGA MO'LJALLANGAN

Ishlatishga tayyorlash

- Jihoz o'chiq turganini tekshirib ko'ring.
- **Diqqat! Перед первым использованием кофеварки извлеките красную резиновую пробку из резервуара для воды (16).**
- Qahva qaynatgichni birinchi marta ishlatishdan oldin hamma olinadigan qismlarini iliq suvda yuvib, quriting.
- Ishlatishdan oldin elektr tarmog'idagi quvvat jihoz korpusida ko'rsatilgan quvvatga to'g'ri kelishini tekshirib ko'ring.
- Idishini (16) oling, MAX belgisiga yetkazib sovuq suv quyung va joyiga qo'ying (1-rasm).
- Sut idishini (11) oling, MAX belgisiga yetkazib sovuq suv quyung va joyiga qo'ying (2-rasm).
- Filtrlaridan (20 yoki 21) bittasini oling, filtrdagi chiqib turgan joyini tutgichdagi (19) ochiq joyga kiritib uni tutgichga (19) mahkamlang va filtni soat mili tomonga/soat miliga teskari burang (3-4-rasmlar).
- Filtr tutgichini qahva qaynatgichga biriktiring. Tutgichdagi chiqib turgan joy (19) qaynatgichdagi ochiq joyga to'g'ri kelishini kerak (5-rasm), shundan so'ng filtr tutgichi dastagini (17) o'ngga oxirigacha burang (6-7-rasmlar).
- Patnislardan bittasiga (3 yoki 5) to'g'ri keladigan finjonni qo'ying, dastak (8) bilan

kapuchino tayyorlovchi naychani (2) finjonga to'g'rilang (8-rasm).

- Jihoz elektr vilkasini rozetkaga ulang.
- Tugmasini (14) bosib qahva qaynatgichni ishlatib, boshqarish panelidagi tugma (23, 24 va 25) yoritgichlari o'chib-yona boshlaydi.
- Tugma yoritgichlarining o'chib-yonishi to'xtaganda espresso tugmasini (23) 3 sekund bosib ushlab turing. Suv 80-90 sekund oqib tursin.
- Повторным нажатием кнопки (23) отключите подачу воды в чашку.
- Sut ko'pigi kelishini o'zgartiradigan murvatini (9) burab yuvish uchun «Tozalash» usulini tanlang.
- Shundan so'ng kapuchino tayyorlaydigan tugmasini (24) 3 sekund bosib ushlab turing. Suv 80-90 sekund oqib tursin.
- Повторным нажатием кнопки (24) отключите подачу воды в чашку.
- Jihoz ishlatishga tayyorligini, qaynatgich yuvilganini bildirib boshqarish tugmalari o'chmasdan yonib turadi.

Diqqat!

- Jihoz ishlayotganda filtr tutgichini (19) olish ta'qiqlanadi.
- Qahva tayyor bo'lishi bilan filtr tutgichini (19) olmang, sababi filtr ichida suv bilan bug' bosimi qolgan bo'lishi mumkin, qahva qaynatgich sovushini kutib turing.
- Filtr tutgichini (19) olish uchun dastagini chapga burab tutgichni oling.

Finjon sig'imini to'g'ri tanlash

Ichimlik		Taxminan chiqadigan tayyor mahsulot miqdori
Espresso	Bir ulush	30-40 ml
	Ikki ulush	70-80 ml
Kapuchino	Bir ulush	170 ml
	Ikki ulush	280 ml
Latte	Bir ulush	340 ml
	Ikki ulush	430 ml

Eslatma:

- Ishlatiladigan finjonlarni oldin isitib olish kerak, qaynatgichdagi suv isiyotganda finjonlarni sahniga (1) qo'ying.

Espresso qahvasini tayyorlash

- Jihoz o'chiq turganini tekshirib ko'ring.
- Idishini (16) olib sovuq suv quyuing, so'ng yana joyiga qo'yning (1-rasm).
- Qahva filtrlaridan bittasini (20 yoki 21) oling, filtrdagi chiqib turgan joyni tutgichdagi (19) ochiq joyga to'g'rilab uni mahkamlagichga (19) birkitiring, filtrni soat mili tomonga/soat miliga teskari burang (3-4 rasmlar).
- Filtrga maydalangan qahva soling: ikki ulush qahva tayyorlash uchun 2 o'lchov qoshiq to'la, bir ulush qahva tayyorlash uchun uchun esa 1 o'lchov qoshiq to'la qahva solinadi, maydalangan qahvani tekislang, o'lchov qoshig'ining (22) orqasi bilan urib zichlang.
- Filtr tutgichini qahva qaynatgichga birkitiring. Tutgichdagi chiqib turgan joy (19) qaynatgichdagi ochiq joyga to'g'ri kelishini kerak (5-rasm), shundan so'ng filtr tutgichi dastagini (17) o'ngga oxirigacha burang (6-7-rasmlar).
- Patnislardan bittasiga (3 yoki 5) to'g'ri keladigan finjonni qo'yning, dastak (8) bilan kapuchino tayyorlovchi naychani (2) finjonga to'g'rilang (8-rasm).
- Jihoz elektr vilkasini rozetkaga ulang.
- Tugmasini (14) bosib qahva qaynatgichni ishlatib, boshqarish panelidagi tugma (23, 24 va 25) yoritgichlari o'chib-yona boshlaydi.
- Eslatma: 15 daqiqa ishlatilmasa, xavfsizlik maqsadida, jihaz o'zi kutish holatiga o'tadi (qaynatgich qizimaydi, boshqarish tugmalarining chirog'i o'chadi). Jihaz yana ishlashi uchun boshqarish tugmalaridan bittasini bosib.
- Boshqarish panelidagi tugmalarining o'chib-yonishi to'xtaganidan keyin, bir ulush (30-40 ml) espresso qahvasini damlash uchun espresso tayyorlash tugmasini (23) bir marta bosib.
- Eslatma: Tugma (23) yoritgichining boshqalaridan oldin o'chishi tabiiy hisoblanadi.
- Ikki ulush espresso damlash uchun tugmasi (23) ikki marta bosiladi.
- Espresso ulushini o'zingiz xohlagandek damlash uchun tugmasini (23) 3 sekund bosib ushlab turing. Jihaz 150 ml gacha espresso tayyorlashi mumkin, shundan so'zi o'chadi.
- Tugmasini (23) yana bir marta bosib finjonga qahva quyilishini o'zingiz ham o'chirsangiz bo'ladi.

Eslatma:

- Yana qahva qaynatishdan oldin kamida 5 daqiqa kutib turish tavsiya qilinadi.

Kapuchino tayyorlash

Diqqat! Chiqayotgan bug' kuydirishidan ehtiyot bo'ling.

- Jihaz o'chiqligini tekshirib ko'ring.
- Idishini (16) olib sovuq suv quyuing, so'ng yana joyiga qo'yning (1-rasm).
- Sut idishini (11) olib sut quyuing, so'ng joyiga mahkamlab qo'yning (2-rasm).
- Filtrga maydalangan qahva soling: ikki ulush qahva tayyorlash uchun 2 o'lchov qoshiq to'la, bir ulush qahva tayyorlash uchun uchun esa 1 o'lchov qoshiq to'la qahva solinadi, maydalangan qahvani tekislang, o'lchov qoshig'ining (22) orqasi bilan urib zichlang.
- Filtr tutgichini qahva qaynatgichga birkitiring. Tutgichdagi chiqib turgan joy (19) qaynatgichdagi ochiq joyga to'g'ri kelishini kerak (5-rasm), shundan so'ng filtr tutgichi dastagini (17) o'ngga oxirigacha burang (6-7-rasmlar).
- Patnislardan bittasiga (3 yoki 5) to'g'ri keladigan finjonni qo'yning, dastak (8) bilan kapuchino tayyorlovchi naychani (2) finjonga to'g'rilang (8-rasm).
- Jihaz elektr vilkasini rozetkaga ulang.
- Tugmasini (14) bosib jihazni ishlatib.
- Boshqarish panelidagi tugma (23, 24 va 25) yoritgichlari o'chib-yona boshlaydi.
- Sut ko'pigi kelishini o'zgartirish murvatini (9) burab «Kapuchino» usulini tanlang.

Eslatma: 15 daqiqa ishlatilmasa, xavfsizlik maqsadida, jihaz o'zi kutish holatiga o'tadi (qaynatgich qizimaydi, boshqarish tugmalarining chirog'i o'chadi). Jihaz yana ishlashi uchun boshqarish tugmalaridan bittasini bosib.

- Boshqarish panelidagi tugmalarining o'chib-yonishi to'xtaganidan keyin, bir ulush qahva damlash uchun kapuchino tayyorlash tugmasini (24) bir marta bosib.
- Ikki ulush kapuchino damlash uchun tugmasi (24) ikki marta bosiladi.

Latte tayyorlash

Diqqat! Chiqayotgan bug' kuydirishidan ehtiyot bo'ling.

O'ZBEKCHA

- Jihoz o'chiqligini tekshirib ko'ring.
- Idishini (16) olib sovuq suv quyning, so'ng yana joyiga qo'yning (1-rasm).
- Sut idishini (11) olib sut quyning, so'ng joyiga mahkamlab qo'yning (2-rasm).
- Filtrga maydalangan qahva soling: ikki ulush qahva tayyorlash uchun 2 o'lchov qoshiq to'la, bir ulush qahva tayyorlash uchun uchun esa 1 o'lchov qoshiq to'la qahva solinadi, maydalangan qahvani tekislang, o'lchov qoshig'ining (22) orqasi bilan urib zichlang.
- Filtr tutgichini qahva qaynatgichga biriktiring. Tutgichdagi chiqib turgan joy (19) qaynatgichdagi ochiq joyga to'g'ri kelishini kerak (5-rasm), shundan so'ng filtr tutgichi dastagini (17) o'ngga oxirigacha burang (6-7-rasmlar).
- Patnislardan bittasiga (3 yoki 5) to'g'ri keladigan finjonni qo'yning, dastak (8) bilan kapuchino tayyorlovchi naychani (2) finjonga to'g'rilang (8-rasm).
- Jihoz elektr vilkasini rozetkaga ulang.
- Tugmasini (14) bosib jihozni ishlatning.
- Boshqarish panelidagi tugma (23, 24 va 25) yoritgichlari o'chib-yona boshlaydi.
- Sut ko'pigi kelishini o'zgartirish murvatini (9) burab «Latte» usulini tanlang.

Eslatma: 15 daqiqa ishlatilmasa, xavfsizlik maqsadida, jihaz o'zi kutish holatiga o'tadi (qaynatgich qizimaydi, boshqarish tugmalarining chirog'i o'chadi). Jihaz yana ishlashi uchun boshqarish tugmalaridan bittasini bosing.

- Boshqarish panelidagi tugmalarning o'chib-yonishi to'xtaganidan keyin, bir ulush qahva damlash uchun latte tayyorlash tugmasini (25) bir marta bosing.
- Ikki ulush latte damlash uchun tugmasi (25) ikki marta bosiladi.

Sut ko'pigini tayyorlash

Xohlagan vaqtingizda keraklicha sut ko'pigi tayyorlashingiz mumkin. Sut ko'pigi qaynoq shokolad, makkyato, ziravorli choy va hk. tayyorlash uchun ishlatilishi mumkin.

- Sut ko'pigini tayyorlash uchun 3 sekund tugmasini (24) bosib ushlab turing.
- Tugmasini (24) bossangiz bu funksiyada ishlashi to'xtaydi.
- Ko'pik tayyorlashga ishlatiladigan sut yangi, konservantlarsiz, ya'ni uzoq vaqt saqlanadigan

sut bo'lmasligi kerak. Qaymog'i olinmagan, yog'liligi 4 dan 6% bo'lgan, yog'liligi kamida 10% bo'lgan qaymoq ishlatilishi mumkin.

- Qahva tayyorlanganidan keyin idishda (11) sut yoki qaymoq qolsa sut idishini sovutgichga olib qo'yish mumkin (9-rasm).

Yaxshi espresso qahvasini damlash usuli

- «Espresso» qahva qaynatgichlari uchun mo'ljallangan yangi maydalangan qahva ishlatning.
- Filtrga solingan qahvani (20 yoki 21) tekislab o'lchov qoshig'ining (22) orqasi bilan urib bir oz zichlang.
- Damlanadigan qahvaning achchiqligi qahva donining sifati va maydalanishiga bog'liq bo'ladi. Agar qahva uzoq vaqt quyilsa qahva juda mayda yanchilgan yoki juda qattiq zichlangan bo'ladi.

Kapuchino tayyorlovchi naycha bilan sut idishini tozalash

Diqqat! Har safar jihaz ishlatilganidan keyin kapuchino tayyorlovchi naychani tozalang.

- Idishida (16) suv borligini tekshirib ko'ring.
- Sut yoki qaymoq ko'pirtirilganidan keyin kapuchino tayyorlovchi naychani (2) tozalang – patnisga (5) to'g'ri keladigan finjonni qo'yning, dastagi (8) bilan kapuchino tayyorlovchi naychani (2) finjonga to'g'rilang.
- Sut ko'pigi chiqishini (ko'pligini) o'zgartirish murvatini (9) «Tozalash» tomonga o'tkazib qo'yning.
- Tozalash usulini ishlatish uchun tugmasini (25) 3 sekund bosib ushlab turing. Tozalashga taxminan 30 sekund vaqt ketadi. Idishdagi suv bilan qolgan sutni to'kib tashlang.
- Sut idishini jihaz korpusidan oling, qopqog'ini (7) oching.
- Kapuchino tayyorlovchi naycha og'ish burchagini o'zgartirish dastagini sekin tortib uni chiqarib oling.
- Sut olish naychasini (10) oling.
- Qopqog' qismlari bilan qopqoqning o'zini iliq suvda yuving, yaxshilab quriting.
- Sut idishini idishi yuvadigan mashinada yuvish mumkin.
- Kapuchino tayyorlovchi naycha bilan sut olish naychasini joyiga biriktirib qo'yning.

Quyqani tozalash

Qahva qaynatgich samarali ishlashi uchun har 2-3 oyda quyqasini tozalab turish kerak, «qattiq» suv ishlatilsa bundan ham kamroq vaqtda tozalanadi.

- Jihoz o'chiqligini tekshirib ko'ring.
- Limon kislotasi eritmasini tayyorlab qo'ying: 1 litr suvga 2 choy qoshiq solinadi, tayyorlangan eritmani suv idishga (16) quying. Suv idishini (16) joyiga qo'ying.
- Sut idishini (11) oling, MAX belgisigacha etkazib sovuq suv quying va uni joyiga qo'ying (2-rasm).
- Qahva filtrlaridan bittasini (20 yoki 21) oling, filtrdagi chiqib turgan joyni tutgichdagi (19) ochiq joyga to'g'rilab uni mahkamlagichga (19) biriktiring, filtrni soat mili tomonga/soat miliga teskari burang (3-4 rasmlar).
- Filtr tutgichini qahva qaynatgichga biriktiring. Tutgichdagi chiqib turgan joy (19) qaynatgichdagi ochiq joyga to'g'ri kelishini kerak (5-rasm), shundan so'ng filtr tutgichi dastagini (17) o'ngga burang (6-7-rasmlar).
- Patnisga (5) to'g'ri keladigan finjonni qo'ying, dastak (8) bilan kapuchino tayyorlovchi naychani (2) finjonga to'g'rilang (8-rasm).
- Jihoz elektr vilkasini rozetkaga ulang.
- Tugmasini (14) bosib qahva qaynatgichni ishlatib, boshqarish panelidagi tugma (23, 24 va 25) yoritgichlari o'chib-yona boshlaydi.
- Boshqarish panelidagi tugma yoritgichlari o'chib-yonishi to'xtaganda ikki marta espresso tugmasini (23) bosib.
- Idishdagi limon kislotasi qolmaguncha, bir oz tanaffus qilib, qaynatgich tozalanishini qaytaring.

- Tozalab bo'lgandan keyin idishga (16) suv soling va limon kislotasi qoldig'i yoki quyqa tozalovchi vosita qoldig'ini ketkazish uchun tozalashni yana 2-3 marta qaytaring.

Eslatma:

- Quyqani tozalash uchun, qo'llanmasida aytilganlarga qat'iy amal qilib, quyqa tozalaydigan maxsus vositalarni ishlatish mumkin.

Tozalash

- Filtrlarini (20, 21) tozalash: filtrlarini idish yuvadigan mashinada yuvish mumkin. Если отверстия засорены осадком молотого кофе, фильтры можно почистить небольшой щеткой.
- Qahva qaynatgich sirtini yumshoq, nam mato bilan arting. Metall cho'tka, qirib tozalaydigan vositalarni ishlatmang.
- Qahva qaynatgich korpusini suvga yoki boshqa suyuqlikka solish ta'qiqlanadi.
- Qahva qaynatgichning olinadigan qismlari yumshoq yuvish vositasi solingan iliq suvda yuviladi.

Tomchi to'planadigan patnislari

- Patnis qopqog'ini oching, patnisni oling, undagi suvni to'kib tashlang, patnisni joyiga qo'ying, patnis ustiga panjarasini qo'ying.
- Zarur bo'lsa patnis bilan qopqog'ini yumshoq yuvish vositasi qo'shilgan iliq suvda yuvish mumkin, so'ng chayib, kuritib oling.

Nosozliklar, ularning sababi va tuzatish

Nosozlik	Sababi	Tuzatish
Qahva qaynatgich ishlamayapti	Rozetkada elektr quvvati yo'q. Elektr vilkasi rozetkaga oxirigacha kirmagan	Rozetka ishlayotganini tekshirib ko'ring. Elektr vilkasini rozetkaga oxirigacha kiriting.
Qahva qaynatgich ostidan suv oqayapti	Suv to'planadigan patnisi to'lib qolgan	Patnisdagi suvni to'kib tashlang.
Filtr mahkamlagichidan qahva oqayapti.	Filtr qaynatgich zichlagichiga jips birikmagan, filtr chetiga yanchilgan qahva tushgan.	Filtr chetini tozalang.

O'ZBEKCHA

Nosozlik	Sababi	Tuzatish
Damlangan qahvadan yot hid kelayapti.	Qahva qaynatgich qaynatgichidagi quyqa noto'g'ri tozalangan. Qahva noto'g'ri saqlangan.	«Ishlatishga tayyorlash», «Quyqani tozalash» bo'limida aytilganlarni bir necha marta bajaring. «Подготовка к работе» и «Удаление накипи», выполните их несколько раз. Yangi maydalangan qahva ishlatig. Qahvani quruq, salqin joyda saqlang.
Bug' sutni ko'pirtirmayapti.	Chiqayotgan bug' harorati past. Idish juda katta yoki o'lchami to'g'ri kelmaydi. Yog'siz sut ishlatilgan	Boshqarish tugmalari yoritgichi o'chib-yonishi to'xtaganidan keyingina sutni ko'pirtiring. Sutni tor, baland idishga solib ko'pirtiring. Faqat qaymog'i olinmagan, yog'liligi 4-6% sut ishlatig.
Hamma ko'rsatish chiroqlari, boshqarish panelidagi tugma yoritgichlarining hammasi o'chib-yonayapti.	Idishida (16) suv qolmagan.	Idishiga (16) suv soling.

Texnik xususiyatlari

Объем съемного резервуара для воды: 1,65 л
Ishlaydigan elektr quvvati: 220-240 V ~ 50 Hz
Ishlatadigan quvvati quvvati: 1050–1238 W

Ishlab chiqaruvchining oldindan xabar bermay jihozning ko'rinishi va texnik xususiyatlarini o'zgartirishga huquqi bo'ladi.

Jihozning ishlash muddati – 5 yil

Kafolat shartlari

Ushbu jihozga kafolat berish masalasida hududiy diler yoki ushbu jihoz xarid qiningan kompaniyaga murojaat qiling. Kassa cheki yoki xaridni tasdiqlaydigan boshqa bir moliyaviy hujjat kafolat xizmatini berish sharti hisoblanadi.



Ushbu jihoz 2004/108/EC Ko'rsatmasi asosida belgilangan va Quvvat kuchini belgilash Qonunida (2006/95/EC) aytilgan YAXS talablariga muvofiq keladi.

GB

A production date of the item is indicated in the serial number on the technical data plate. A serial number is an eleven-unit number, with the first four figures indicating the production date. For example, serial number 0606xxxxxxx means that the item was manufactured in June (the sixth month) 2006.

DE

Das Produktionsdatum ist in der Seriennummer auf dem Schild mit technischen Eigenschaften dargestellt. Die Seriennummer stellt eine elfstellige Zahl dar, die ersten vier Zahlen bedeuten dabei das Produktionsdatum. Zum Beispiel bedeutet die Seriennummer 0606xxxxxxx, dass die Ware im Juni (der sechste Monat) 2006 hergestellt wurde.

RUS

Дата производства изделия указана в серийном номере на табличке с техническими данными. Серийный номер представляет собой одиннадцатизначное число, первые четыре цифры которого обозначают дату производства. Например, серийный номер 0606xxxxxxx означает, что изделие было произведено в июне (шестой месяц) 2006 года.

KZ

Бұйымның шығарылған мерзімі техникалық деректері бар кестедегі сериялық нөмірде көрсетілген. Сериялық нөмір он бір саннан тұрады, оның бірінші төрт саны шығару мерзімін білдіреді. Мысалы, сериялық нөмір 0606xxxxxxx болса, бұл бұйым 2006 жылдың маусым айында (алтыншы ай) жасалғанын білдіреді.

RO/MD

Data fabricării este indicată în numărul de serie pe tabelul cu datele tehnice. Numărul de serie reprezintă un număr din unsprezece cifre, primele patru cifre indicând data fabricării. De exemplu, dacă numărul de serie este 0606xxxxxxx, înseamnă că produsul dat a fost fabricat în iunie (luna a asea) 2006.

CZ

Datum výroby spotřebiče je uveden v sériovém čísle na výrobním štítku s technickými údaji. Sériové číslo je jedenáctimístní číslo, z nichž první čtyři číslice znamenají datum výroby. Například sériové číslo 0606xxxxxxx znamená, že spotřebič byl vyroben v červnu (šestý měsíc) roku 2006.

UA

Дата виробництва виробу вказана в серійному номері на табличці з технічними даними. Серійний номер представляє собою одинадцятизначне число, перші чотири цифри якого означають дату виробництва. Наприклад, серійний номер 0606xxxxxxx означає, що виріб був виготовлений в червні (шостий місяць) 2006 року.

BEL

Дата вытворчасці вырабу паказана ў серыйным нумары на таблічце з тэхнічнымі дадзенымі. Серыйны нумар прадстаўляе сабою адзінаццацатае чысло, першыя чатыры лічбы якога абазначаюць дату вытворчасці. Напрыклад, серыйны нумар 0606xxxxxxx азначае, што выраб быў зроблен ў чэрвені (шосты месяц) 2006 года.

UZ

Mahsulot ishlab chiqarilgan muddat texnik xususiyatlari yozilgan yorliqdagi seriya raqamida ko'rsatilgan. Seriya raqami o'n bitta raqamdan iborat bo'ladi, birinchi to'rtta son ishlab chiqarilgan sanani bildiradi. Misol uchun, seriya raqami 0606xxxxxxx bo'lsa, mahsulot iyun (oltinchi oy) 2006 yili ishlab chiqarilgan bo'ladi.



© ООО ГОЛДЕР-ЭЛЕКТРОНИКС, 2014
© GOLDER-ELECTRONICS LLC, 2014